

COMUNE DI VILLAFRANCA PIEMONTE

VARIANTE PARZIALE N. 36 AL P.R.G.C. VIGENTE

ai sensi del comma 5, art. 17 della L.R. 56/77 e s.m.i.)

PROGETTO PRELIMINARE

Allegato alla delibera di Consiglio Comunale n. del / /

Agg. cartografico: 12/2021

Elaborato:

Tabelle allegate
alle Norme Tecniche di Attuazione vigenti,
con individuazione delle modificazioni introdotte



Tav:

P6.2_{SVR}

Agg.

00

Scala di riferimento:

Data: Marzo 2024

Archivio: M195_PRE_VAR_P6-2_NTA-TABELLE_SOVR_00

Il Sindaco:

Agostino BOTTANO

Il Segretario Comunale:

dott. Emanuele MATINA

Il R.U.P.:

Agostino BOTTANO

Il Professionista

arch. Marco PAIRONE

Nota Bene

- ✓ Il testo aggiunto con il **Progetto Preliminare della variante parziale n. 36** è stato indicato in carattere **rosso**, mentre il testo eliminato in carattere **nero** ~~barrato~~.

Comune di: VILAFRANCA P.TE CITTÀ METROPOLITANA DI TORINO P.R.G.C.		AREA NORMATIVA		Tabella n°		
		RS		1-0		
EX ZONA TERRITORIALE OMOGENEA A, D.M. n. 1444 del 02/04/1968						
SUPERFICIE DELL'AREA ha 13,0507 (1)		VOLUME EDIFICATO mc 365.250 (2)		ABITANTI INSEDIATI n. 738		
DESTINAZIONE art. 9 N.T.A.						
INSEDIABILITÀ TRAMITE NUOVE COSTRUZIONI				Abitanti n. 85		
INSEDIABILITÀ TRAMITE RECUPERO TETTOIE E TRAVATE				Abitanti n. 287		
INSEDIABILITÀ TRAMITE RECUPERO VOLUME RESIDENZIALE VUOTO				Abitanti n. 223		
SERVIZI SOCIALI DIMENSIONATI PER N. 1.333 ABITANTI						
tipo	FABBISOGNO		PRESCRIZIONI DI ZONA			localizzazione e gravitazione
	unitario mq./ab.	totale mq	superficie mq		zone servite	
esistente			prevista			
SMA						
SE	7	9.331	VEDERE TAB. 6 e seg.			
SM						
A	3	3.999				
V	12,5	16.662,50				
P	2,5	3.332,50				
	25,0	33.325				
NORME EDILIZIE						
H. max. raggiungibile Vedere Piano di dettaglio del Centro Storico		n. max. piani fuori terra Vedere Piano di dettaglio del Centro Storico		Rapporto di copertura Vedere Piano di dettaglio del Centro Storico		
Distanza ciglio stradale esistente minimo m. 0,0 Vedere Piano di dettaglio del Centro Storico		Distanza dai confini Codice Civile minimo m 1,5 Vedere Piano di dettaglio del Centro Storico		Distanza dai fabbricati Esistente Vedere Piano di dettaglio del Centro Storico		
Note : (1) : la sup. dell'area comprende la superficie fondiaria e la viabilità. (2) : volume edificato = volume utilizzato dalle residenze						

VEDERE LE TABELLE DI DETTAGLIO ALLEGATE ALLA VARIANTE CON CUI È STATO REDATTO IL PIANO DEL CENTRO STORICO

Comune di: VILAFRANCA P.TE CITTÀ METROPOLITANA DI TORINO P.R.G.C.		AREA NORMATIVA R		Tabella n° 2-0			
EX ZONA TERRITORIALE OMOGENEA A, D.M. n. 1444 del 02/04/1968							
SUPERFICIE DELL'AREA ha 25,7631 (1) 25,7448 (1)		VOLUME EDIFICATO mc 233.494 (2)		ABITANTI INSEDIATI n. 980			
DESTINAZIONE art. 9 N.T.A.							
INSEDIABILITÀ CON INTERVENTI URBANISTICI							
Densità edilizia territoriale mc/mq 0,70		Volume edificabile mc, art. 11 N.T.A.		Abitanti insediabili n. 102			
Interventi ammessi: N.T.A. art. 11 punto 1-2 capoversi 8 e 11							
INSEDIABILITÀ CON INTERVENTI FONDIARI							
Densità edilizia fondiaria mc/mq esistente		Volume edificabile mc, art. 11 N.T.A.		Abitanti insediabili n. 49			
Interventi ammessi: N.T.A. art. 11 punto 1-2 capoversi 6 e 7							
SERVIZI SOCIALI DIMENSIONATI PER N. 1.131 ABITANTI							
tipo	FABBISOGNO		PRESCRIZIONI DI ZONA			localizzazione e gravitazione	
	unitario mq./ab.	totale mq	superficie mq		zone servite		
			esistente	prevista			
SMA			VEDERE TAB. 6 e seg.				
SE	7	7.917					
SM							
A	3	3.393					
V	12,5	14.137,50					
P	2,5	2.827,50					
	25,0	28.275					
NORME EDILIZIE							
H. max. raggiungibile 6,20(4)		n. max. piani fuori terra 2 (Area R 34 = 3)		Rapporto di copertura 0,25 (Area R 34 = esistente)			
Distanza ciglio stradale esistente minimo m. 0,0		Distanza dai confini Codice Civile minimo m. 1,5 (6)		Distanza dai fabbricati esistente			
Note:							
(1) la sup. dell'area comprende la superficie fondiaria e la viabilità in progetto							
(2) volume edificato = volume utilizzato dalle residenze							
(3) Le nuove costruzioni dovranno rispettare i seguenti limiti per quanto riguarda le distanze:							
- dai confini minimo mt 5,00							
- da fabbricati minimo mt 10,00							
- limitatamente all'area normativa R 34, le sopraelevazioni potranno essere realizzate mantenendo le distanze esistenti sia dai confini sia dai fabbricati							
(4) nelle porzioni di zona urbanistica omogenea ricadenti in classe IIb (o in zone in cui le falde presentano la superficialità delle zone IIb), l'altezza massima raggiungibile è pari a m 9,20 (Area R 34 = 12,80)							
(5) è possibile realizzare un terzo piano esclusivamente nei casi in cui la soggiacenza della falda freatica imponga la realizzazione delle autorimesse al piano terra come indicato all'art. 4 punto 1-							

12 delle NTA di PRGC ad eccezione di interventi pubblici eseguiti presso l'area normativa R34, come già previsto nella tabella di zona 2-1

(6) è possibile, limitatamente all'area normativa R34, considerare una distanza minima dai confini pari a quella esistente

COMUNE DI Villafranca Piemonte		Area normativa R		TABELLA DI DETTAGLIO ad integrazione della tabelle n. 2-0		TABELLA 2.1
-----------------------------------	--	---------------------	--	--	--	----------------

Legenda: (N) = nuovo intervento (R) = intervento di recupero edilizio (*) = sono ammessi i due tipi di interventi ex art. 11, punto 1-2 (***) ex art. 4, punto 1-14 N.T.A.

Zona Urbanistica	Superficie dell'area (ha)	Volume edificato (mc)	Abitanti totali		Numero intervento	Volume edificabile (mc)	Tipo di intervento attuativo	Note
			Insedati	Insedabili				
R1	0,7641	3.164	27	---	---	---	---	
R 2	1,9329	11.554	84	11	1 (R)	1.095	P.d.R.	arretramento stradale con realizzazione di nuovo parcheggio
				9	2 (N)	900	P.d.C.C.	Il volume edificabile non comprende la volumetria esistente che potrà essere contestualmente recuperata alla residenza. Dovranno essere dismesse tutte le aree destinate alla viabilità in progetto su via S. Cottolengo. È ammessa la monetizzazione degli standard.
				1(**)	3 (R)	---	P.d.C.o P.d.R. (*)	
R 3	0,1232	1.235	5	2(**)	4 (R)	---	P.d.C.o P.d.R. (*)	
				3(**)	5 (R)	---	P.d.C.o P.d.R. (*)	
				2(**)	1 (R)	---	P.d.C.o P.d.R. (*)	È inoltre consentito un ampliamento volumetrico "una tantum" dell'attività artigianale esistente ed indicata sulle tavole di Piano. L'ampliamento non potrà essere superiore al 20% della volumetria destinata all'attività medesima
R 4	1,2488	5.963	33	---	1 (R)	---	P.d.C.o P.d.R. (*)	
				5	2 (N)	500	P.d.C.	
R 5	0,7753	8.269	40	11(**)	3 (R)	1.100	P.d.C.C.	L'intervento può essere attuato con demolizione e ricostruzione. La nuova volumetria edificabile è da intendersi al netto di quella residenziale già esistente sull'area, ed in ogni caso, ad intervento ultimato, la volumetria complessiva non potrà superare quella esistente

COMUNE DI Villafranca Piemonte	Area normativa R	TABELLA DI DETTAGLIO ad integrazione della tabelle n. 2-0	TABELLA 2.1
---	-----------------------------	--	------------------------

Legenda: (N) = nuovo intervento (R) = intervento di recupero edilizio (*) = sono ammessi i due tipi di interventi ex art. 11, punto 1-2 (***) ex art. 4, punto 1-14 N.T.A.

Zona Urbanistica	Superficie dell'area (ha)	Volume edificato (mc)	Abitanti totali		Numero intervento	Volume edificabile (mc)	Tipo di intervento attuativo	Note
			Insedati	Insedabili				
R 6	1,3254	12.565	87	2(**)	1 (R)		P.d.C.o P.d.R. (*)	
				2(**)	2 (R)		P.d.C.o P.d.R. (*)	
R 7	1,1982	10.415	35	6	1 (N)	600	P.d.C.	Allargamento strada ml. 3,00
R 8	1,5536	11.208	76	12	1 (N)	1.200	P.E.C.	Arretramento dal ciglio strada (dismissione gratuita). E' ammessa la demolizione totale ed il recupero della volumetria.
R 9	0,2537	2.517	12	---	2 (R)	---	P.d.C.o P.d.R. (*)	
R 10	0,2033	712	6	---	3 (R)	---	P.d.C.o P.d.R. (*)	
R 11	0,2490	1.116	8	---	---	---	---	
R 12	0,2193	1.392	5	---	---	---	---	
R 13	0,7512	2.767	13	11	1 (R)	1.140	P.d.R.	
				2(**)	2 (R)	---	P.d.C.o P.d.R. (*)	
				2(**)	3 (R)	---	P.d.C.o P.d.R. (*)	
R 14	0,3925	7.763	18	---	---	---	---	

COMUNE DI Villafranca Piemonte		Area normativa R			TABELLA DI DETTAGLIO ad integrazione della tabelle n. 2-0		TABELLA 2.1
-----------------------------------	--	---------------------	--	--	--	--	----------------

Legenda: (N) = nuovo intervento (R) = intervento di recupero edilizio (*) = sono ammessi i due tipi di interventi ex art. 11, punto 1-2 (***) ex art. 4, punto 1-14 N.T.A.

Zona Urbanistica	Superficie dell'area (ha)	Volume edificato (mc)	Abitanti totali		Numero intervento	Volume edificabile (mc)	Tipo di intervento attuativo	Note
			Insedati	Insedabili				
R 15	1,3676	7.490	35	---	1 (R)	---	P.d.R. (*)	Obbligo di mantenimento dell'attuale fronte edilizio su c.so Wuillermin, potendo operare sugli immobili con interventi fino alla ristrutturazione edilizia ma con riproposizione, sul corso, dell'attuale manufatto edilizio in termini tipologici, modulari, di posizione e dimensionali, unica eccezione per un eventuale modesto allargamento della manica verso l'interno cortile che potrà essere concesso per il fabbricato più ad est, per allinearlo con quello posto in adiacenza ad ovest. Obbligo di demolizione della porzione di fabbricato ricompreso in classe IIIb2
R 16	0,8217	11.463	38	1 (**)	1 (R)	---	P.d.C. o	
				7			P.d.R. (*)	
R 17	1,0609	5.384	32	4	1 (N)	400	P.d.C.	È ammessa la monetizzazione degli standard
							P.d.C.	

COMUNE DI Villafranca Piemonte	Area normativa R	TABELLA DI DETTAGLIO ad integrazione della tabelle n. 2-0	TABELLA 2.1
---	-----------------------------	--	------------------------

Legenda: (N) = nuovo intervento (R) = intervento di recupero edilizio (*) = sono ammessi i due tipi di interventi ex art. 11, punto 1-2 (***) ex art. 4, punto 1-14 N.T.A.

Zona Urbanistica	Superficie dell'area (ha)	Volume edificato (mc)	Abitanti totali		Numero intervento	Volume edificabile (mc)	Tipo di intervento attuativo	Note
			Insedati	Insedabili				
R 18	0,2234 0,2051	2.583	13	---	2 (R)	---	P.d.R. (*)	Al cessare dell'attività agricola, è ammesso, con interventi di restauro e risanamento conservativo, il recupero alla destinazione residenziale, o compatibile con la zona urbanistica, della volumetria dei fabbricati ex agricoli esistenti. La possibilità di recupero indicata al capoverso precedente è ammessa solo per fabbricati in muratura portante o pilastriatura in pietrame e mattoni, orizzontamenti a volta, putrelle e voltini o solai in c.a., copertura con orditura lignea con coppi o tegole, con esclusione quindi di strutture provvisorie realizzate con pilastriatura in legname o ferro e con coperture in lamiere o etemit su orditura in ferro, alle quali non viene assegnato alcun valore nel computo della volumetria e della superficie coperta ai fini di eventuali interventi di recupero, e che dovranno essere previsti in demolizione. È inoltre ammesso l'intervento di ristrutturazione, con demolizione e ricostruzione, per quegli immobili che presentano condizioni tali da non poter essere recuperati ad un uso residenziale, o comunque compatibile con la zona di appartenenza, con un intervento di restauro e risanamento conservativo. L'impossibilità dovrà essere dimostrata, documentata ed asseverata da un Professionista.
R 19	0,3923	2.500	18	10	1 (N)	1.000	P.E.C.	
R 20	0,7540	8.022	28	1(**) 2(**) 3(***)	1 (R) 2 (R) 3 (R)	---	P.d.C. o P.d.R. (*) P.d.C. o P.d.R. (*) P.d.C. o P.d.R. (*)	

COMUNE DI Villafranca Piemonte	Area normativa R	TABELLA DI DETTAGLIO ad integrazione della tabelle n. 2-0	TABELLA 2.1
---	-----------------------------	--	------------------------

Legenda: (N) = nuovo intervento (R) = intervento di recupero edilizio (*) = sono ammessi i due tipi di interventi ex art. 11, punto 1-2 (***) ex art. 4, punto 1-14 N.T.A.

Zona Urbanistica	Superficie dell'area (ha)	Volume edificato (mc)	Abitanti totali		Numero intervento	Volume edificabile (mc)	Tipo di intervento attuativo	Note
			Insedati	Insedabili				
R 21	1,0574	12.625	44	2(**)	1 (R)	---	P.d.C. o P.d.R. (*)	Vedi art. 9 Variante del Centro Storico
R 22	1,6749	16.670	72	---	---	---	---	
R 23	0,1920	1.725	12	---	---	---	---	
R 24	0,3884	1.200	1	---	1 (R)	---	P.d.R.	Obbligo di dismissione e realizzazione, a richiesta dell'Amministrazione, dell'allargamento stradale indicato sulle tavole di Piano, con mantenimento del fronte del fabbricato esistente su via Vigone all'angolo con via San Sudario ospitante la scritta storica da recuperare. In caso di intervento di demolizione e ricostruzione deve essere riproposto l'attuale impianto rurale tradizionale con le due maniche parallele e confrontanti, con orientamento est-ovest ed i muri di recinzione, con la possibilità di mantenere il rapporto di copertura esistente. Il volume edificabile dell'intervento n. 2 (N) è da intendersi al lordo della volumetria esistente
R 25	0,1788	1.474	8	---	---	---	---	
R 26	0,1803	2.003	25	---	---	---	---	
R 27	2,0613	38.588	103	---	---	---	---	
R 28	1,2136	14.655	53	3	1 (R)	267	P.d.R.	Arretramento ed allineamento stradale. È ammessa la monetizzazione degli standard urbanistici ai sensi dell'art. 6 delle NTA
				4(**)	2 (R)	---	P.d.C. o P.d.R. (*)	
R 29	0,6992	5.341	16	---	1 (R)	---	P.d.C. o P.d.R.	Potrà essere presentato strumento esecutivo riferito all'intera area con possibilità di spostamenti di volumi all'interno dell'area stessa.
				8	2 (N)	800	P.E.C.	

COMUNE DI Villafranca Piemonte		Area normativa R		TABELLA DI DETTAGLIO ad integrazione della tabelle n. 2-0		TABELLA 2.1
-----------------------------------	--	---------------------	--	--	--	----------------

Legenda: (N) = nuovo intervento (R) = intervento di recupero edilizio (*) = sono ammessi i due tipi di interventi ex art. 11, punto 1-2 (***) ex art. 4, punto 1-14 N.T.A.

Zona Urbanistica	Superficie dell'area (ha)	Volume edificato (mc)	Abitanti totali		Numero intervento	Volume edificabile (mc)	Tipo di intervento attuativo	Note
			Insedati	Insediabili				
R 30	0,1816	1.600	---	---	1 (R)	---	P.d.C. o P.d.R.	
R 31	0,2541	2.520	1	---	---	---	---	
R 32	0,2768	3.570	---	---	---	---	---	
R 33	0,3580	2.497	4	9 (***)	1 (R)	3.000	P.d.C. o P.d.R. (*)	
R 34	0,0934	1.500	---	---	1 (R)	---	P.d.C.	È ammessa la monetizzazione degli standard, il recupero del 100% della volumetria e la possibilità di realizzare il terzo piano fuori terra.
R 35	0,7026	8.098	20	---	---	---	---	
R 36	0,6054	1.346	8	---	---	---	---	
R 37	0,0349	---	---	---	---	---	---	
TOTALI	25,7631 25,7448	233.494	980	151				

SCHEDA N°	A	ZONA NORMATIVA	R 20	INTERVENTO	<input style="width: 20px; height: 20px;" type="text" value="3"/>	UBICAZIONE	Via San Sebastiano
------------------	----------	-----------------------	-------------	-------------------	---	-------------------	---------------------------

DATI CATASTALI: Foglio n°: 72	Mappali nn°: 508 parte
--------------------------------------	-------------------------------

CONSISTENZA PREVISTA

- N.P.F.T. n. **2**
- Superficie coperta **esistente**
- Cubatura:
 - con concessione singola 20% dell'esistente
 - con P.d.R. 90% dell'esistente

DESTINAZIONI D'USO ATTUALE

	P.I	P.T	P.1	P.2	P.3	P.4	P.5
RESIDENZIALE		X	X				
COMMERCIALE							
ARTIGIANATO DI SERVIZIO							
UFFICI/STUDI PROFESSIONALI							
TURISTICO RICETTIVO							
GARAGES/DEPOSITI		X					
TETTOIE APERTE		X	X				
STALLE							
FIENILI							

TECNOLOGIA	Muratura portante in pietrame e		
COSTRUTTIVA	mattoni pieni	<input style="width: 20px; height: 20px;" type="checkbox"/>	
ESISTENTE	Pilastratura	<input style="width: 20px; height: 20px;" type="checkbox"/>	
	Orizzontamenti a volta	<input style="width: 20px; height: 20px;" type="checkbox"/>	
	Orizzontamenti in acciaio e laterizio	<input style="width: 20px; height: 20px;" type="checkbox"/>	
	Orizzontamenti in legno	<input style="width: 20px; height: 20px;" type="checkbox"/>	
	Orizzontamenti in c.a.	<input style="width: 20px; height: 20px;" type="checkbox"/>	
	Scala interna	<input style="width: 20px; height: 20px;" type="checkbox"/>	
	Scala esterna	<input style="width: 20px; height: 20px;" type="checkbox"/>	
	Copertura Una falda	<input style="width: 20px; height: 20px;" type="checkbox"/>	
	Due falde	<input style="width: 20px; height: 20px;" type="checkbox"/>	
	Due falde con testa di padiglione	<input style="width: 20px; height: 20px;" type="checkbox"/>	
	Tetto piano	<input style="width: 20px; height: 20px;" type="checkbox"/>	
	Orditura in legno	<input style="width: 20px; height: 20px;" type="checkbox"/>	
	Orditura in c.a.	<input style="width: 20px; height: 20px;" type="checkbox"/>	
	Manto di coppi	<input style="width: 20px; height: 20px;" type="checkbox"/>	
	Manto di tipo diverso	<input style="width: 20px; height: 20px;" type="checkbox"/>	

UTILIZZATO	<input style="width: 20px; height: 20px;" type="checkbox"/>										
NON UTILIZZATO	<input style="width: 20px; height: 20px;" type="checkbox"/>										
CONDIZIONI DI CONSERVAZIONE		<table border="0" style="width: 100%;"> <tr> <td style="width: 70%;">Buone</td> <td style="width: 5%;"></td> <td style="width: 25%; text-align: center;"><input style="width: 20px; height: 20px;" type="checkbox"/></td> </tr> <tr> <td>Medioci</td> <td></td> <td style="text-align: center;"><input style="width: 20px; height: 20px;" type="checkbox"/></td> </tr> <tr> <td>Scadenti</td> <td></td> <td style="text-align: center;"><input style="width: 20px; height: 20px;" type="checkbox"/></td> </tr> </table>	Buone		<input style="width: 20px; height: 20px;" type="checkbox"/>	Medioci		<input style="width: 20px; height: 20px;" type="checkbox"/>	Scadenti		<input style="width: 20px; height: 20px;" type="checkbox"/>
Buone		<input style="width: 20px; height: 20px;" type="checkbox"/>									
Medioci		<input style="width: 20px; height: 20px;" type="checkbox"/>									
Scadenti		<input style="width: 20px; height: 20px;" type="checkbox"/>									

♦ **CARATTERI ARCHITETTONICI E STORICI DI PREGIO**

- ♦ **NOTE: INTERVENTO AMMESSO:**
- ♦ **Concessione singola (art. 11 punto 1-2)**
 - ♦ **Piano di recupero (art. 11 punto 1-2)**
- Demolizione con ricostruzione
(Foto di riferimento: n° 6)

SCHEDA N°	B			
ZONA NORMATIVA	R 21	INTERVENTO	<input type="text" value="1"/>	UBICAZIONE Via San Sebastiano

DATI CATASTALI: Foglio n°: 72	Mappali nn°: 216 parte
-------------------------------	------------------------

CONSISTENZA PREVISTA

- N.P.F.T. n. **273**
- Superficie coperta **esistente**
- Cubatura:
 - con concessione singola 20% dell'esistente
 - con P.d.R. 90% dell'esistente

DESTINAZIONI D'USO ATTUALE

	P.1	P.T	P.1	P.2	P.3	P.4	P.5
RESIDENZIALE		X	X	X			
COMMERCIALE							
ARTIGIANATO DI SERVIZIO							
UFFICI/STUDI PROFESSIONALI							
TURISTICO RICETTIVO							
GARAGES/DEPOSITI		X	X				
TETTOIE APERTE							
STALLE							
FIENILI							

TECNOLOGIA	Muratura portante in pietrame e		
COSTRUTTIVA	mattoni pieni	<input type="text" value="X"/>	
ESISTENTE	Pilastratura	<input type="text"/>	
	Orizzontamenti a volta	<input type="text" value="X"/>	
	Orizzontamenti in acciaio e laterizio	<input type="text" value="X"/>	
	Orizzontamenti in legno	<input type="text"/>	
	Orizzontamenti in c.a.	<input type="text"/>	
	Scala interna	<input type="text" value="X"/>	
	Scala esterna	<input type="text"/>	
	Copertura Una falda	<input type="text"/>	
	Due falde	<input type="text" value="X"/>	
	Due falde con testa di padiglione	<input type="text"/>	
	Tetto piano	<input type="text"/>	
	Orditura in legno	<input type="text" value="X"/>	
	Orditura in c.a.	<input type="text"/>	
	Manto di coppi	<input type="text" value="X"/>	
	Manto di tipo diverso	<input type="text"/>	

UTILIZZATO	<input type="text" value="X"/>	
NON UTILIZZATO	<input type="text"/>	
CONDIZIONI DI CONSERVAZIONE	Buone	<input type="text" value="X"/>
	Medioci	<input type="text"/>
	Scadenti	<input type="text"/>

♦ CARATTERI ARCHITETTONICI E STORICI DI PREGIO

- ♦ NOTE: **INTERVENTO AMMESSO:**
- ♦ **Concessione singola (art. 11 punto 1-2)**
 - ♦ **Piano di recupero (art. 11 punto 1-2)**
- Ristrutturazione edilizia di tipo A e ristrutturazione edilizia di tipo B ove indicato in cartografia.
(Foto di riferimento: n 4 e 5)

SCHEDA N°	C			
ZONA NORMATIVA	R 20	INTERVENTO	<input type="text" value="1"/>	UBICAZIONE
				Via San Sebastiano

DATI CATASTALI: Foglio n°: 72	Mappali nn°: 272, 273, 275, 276 e 509
--------------------------------------	--

CONSISTENZA PREVISTA

- N.P.F.T. n. **2**
- Superficie coperta **esistente**
- Cubatura:
 - con concessione singola 20% dell'esistente
 - con P.d.R. 90% dell'esistente

DESTINAZIONI D'USO ATTUALE

	P.I	P.T	P.1	P.2	P.3	P.4	P.5
RESIDENZIALE	X	X					
COMMERCIALE	X						
ARTIGIANATO DI SERVIZIO							
UFFICI/STUDI PROFESSIONALI							
TURISTICO RICETTIVO							
GARAGES/DEPOSITI	X						
TETTOIE APERTE	X						
STALLE							
FIENILI							

TECNOLOGIA	Muratura portante in pietrame e			
COSTRUTTIVA	mattoni pieni	<input type="text" value="X"/>		
ESISTENTE	Pilastratura	<input type="text"/>		
	Orizzontamenti a volta	<input type="text"/>		
	Orizzontamenti in acciaio e laterizio	<input type="text" value="X"/>		
	Orizzontamenti in legno	<input type="text"/>		
	Orizzontamenti in c.a.	<input type="text"/>		
	Scala interna	<input type="text" value="X"/>		
	Scala esterna	<input type="text"/>		
	Copertura Una falda	<input type="text"/>		
	Due falde	<input type="text" value="X"/>		
	Due falde con testa di padiglione	<input type="text"/>		
	Tetto piano	<input type="text"/>		
	Orditura in legno	<input type="text" value="X"/>		
	Orditura in c.a.	<input type="text"/>		
	Manto di coppi	<input type="text" value="X"/>		
	Manto di tipo diverso	<input type="text"/>		

UTILIZZATO	<input type="text" value="X"/>	
NON UTILIZZATO	<input type="text"/>	
CONDIZIONI DI CONSERVAZIONE		
	Buone	<input type="text"/>
	Medioci	<input type="text" value="X"/>
	Scadenti	<input type="text"/>

♦ **CARATTERI ARCHITETTONICI E STORICI DI PREGIO**

♦ **NOTE: INTERVENTO AMMESSO:**
 ♦ **Concessione singola (art. 11 punto 1-2)**
 Ristrutturazione edilizia di tipo B
 (Foto di riferimento: n 7/bis)

SCHEDA N°	D			
ZONA NORMATIVA	R28	INTERVENTO	2	UBICAZIONE
				Via San Sebastiano

DATI CATASTALI: Foglio n°: 72	Mappali nn°: 168 e 606
--------------------------------------	------------------------

CONSISTENZA PREVISTA				DESTINAZIONI D'USO ATTUALE														
<ul style="list-style-type: none"> • N.P.F.T. • Superficie coperta • Cubatura: <ul style="list-style-type: none"> - con concessione singola 20% dell'esistente - con P.d.R. 90% dell'esistente 	n.	2	esistente	RESIDENZIALE	COMMERCIALE	ARTIGIANATO DI SERVIZIO	UFFICI/STUDI PROFESSIONALI	TURISTICO RICETTIVO	GARAGES/DEPOSITI	TETTOIE APERTE	STALLE	FIENILI	UTILIZZATO	NON UTILIZZATO	CONDIZIONI DI CONSERVAZIONE	Buone	Medioci	Scadenti
TECNOLOGIA																		
ESISTENTE																		
COSTRUTTIVA	Muratura portante in pietrame e mattoni pieni		X															
	Pilastratura		X															
	Orizzontamenti a volta		X															
	Orizzontamenti in acciaio e laterizio		X															
	Orizzontamenti in legno		X															
	Orizzontamenti in c.a.		X															
	Scala interna		X															
	Scala esterna		X															
	Copertura Una falda		X															
	Due falde		X															
	Due falde con testa di padiglione		X															
	Tetto piano		X															
	Orditura in legno		X															
	Orditura in c.a.		X															
	Manto di coppi		X															
	Manto di tipo diverso		X															

♦ **CARATTERI ARCHITETTONICI E STORICI DI PREGIO** X

- ♦ **NOTE: INTERVENTO AMMESSO:**
- ♦ **Concessione singola (art. 11 punto 1-1 numero 3 comma 4°)**
 - ♦ **Piano di recupero (art. 11 punto 1-1 numero 3 comma 5°)**
 - Demolizione con ricostruzione ove indicato in cartografia.
 - Ristrutturazione edilizia di tipo A e ristrutturazione edilizia di tipo B ove indicato in cartografia.
 - Dovranno essere mantenute le caratteristiche esterne con operazioni di restauro conservativo riguardanti sia il fabbricato che del portone esistenti su via San Sebastiano
 - (Foto di riferimento: n 3)

SCHEDA N°	E				
ZONA NORMATIVA	Se IC12	INTERVENTO	36	UBICAZIONE	Via San Sebastiano

DATI CATASTALI: Foglio n°: 72	Mappali nn°: 94, 96 e 551
-------------------------------	---------------------------

CONSISTENZA PREVISTA

- N.P.F.T. n. **2-3**
- Superficie coperta **esistente**
- Cubatura:

DESTINAZIONI D'USO ATTUALE

	P.I	P.T	P.1	P.2	P.3	P.4	P.5
SERVIZIO				X	X		
COMMERCIALE							
ARTIGIANATO DI SERVIZIO							
UFFICI/STUDI PROFESSIONALI							
TURISTICO RICETTIVO							
GARAGES/DEPOSITI		X					
TETTOIE APERTE		X					
STALLE							
FIENILI							

TECNOLOGIA

Muratura portante in pietrame e

COSTRUTTIVA

mattoni pieni

ESISTENTE

Pilastratura

Orizzontamenti a volta

Orizzontamenti in acciaio e laterizio

Orizzontamenti in legno

Orizzontamenti in c.a.

Scala interna

Scala esterna

Copertura Una falda

Due falde

Due falde con testa di padiglione

Tetto piano

Orditura in legno

Orditura in c.a.

Manto di coppi

Manto di tipo diverso

UTILIZZATO

NON UTILIZZATO

CONDIZIONI DI CONSERVAZIONE

Buone

Medioci

Scadenti

♦ CARATTERI ARCHITETTONICI E STORICI DI PREGIO

♦ NOTE: **INTERVENTO AMMESSO:**

♦ **Ristrutturazione edilizia tipo A**

♦ **Ampliamenti strettamente necessari all'attività (art. 11, punto 3-0 N.T.A.)**

L'immobile è di proprietà comunale. Gli interventi sono soggetti alla legislazione sui lavori pubblici in vigore.

SCHEDA N°	F			
ZONA NORMATIVA	R 3	INTERVENTO	<input type="checkbox"/> 1	UBICAZIONE
Via IV Novembre				

DATI CATASTALI: Foglio n°: 73	Mappali nn°: 599, 865, 1083, 1084, 1253, 1094, 1095, 1264, 1265, 600, 1263 e 1250
--------------------------------------	--

CONSISTENZA PREVISTA

- N.P.F.T. n. 2
- Superficie coperta **esistente**
- Cubatura:
 - con concessione singola 20% dell'esistente
 - con P.d.R. 90% dell'esistente

DESTINAZIONI D'USO ATTUALE

	P.1	P.T	P.1	P.2	P.3	P.4	P.5
RESIDENZIALE		X	X				
COMMERCIALE							
ARTIGIANATO DI SERVIZIO							
UFFICI/STUDI PROFESSIONALI							
TURISTICO RICETTIVO							
GARAGES/DEPOSITI							
TETTOIE APERTE							
STALLE							
FIENILI							

TECNOLOGIA	Muratura portante in pietrame e		
COSTRUTTIVA	mattoni pieni	<input checked="" type="checkbox"/>	
ESISTENTE	Pilastratura	<input type="checkbox"/>	
	Orizzontamenti a volta	<input type="checkbox"/>	
	Orizzontamenti in acciaio e laterizio	<input checked="" type="checkbox"/>	
	Orizzontamenti in legno	<input type="checkbox"/>	
	Orizzontamenti in c.a.	<input type="checkbox"/>	
	Scala interna	<input checked="" type="checkbox"/>	
	Scala esterna	<input type="checkbox"/>	
	Copertura Una falda	<input type="checkbox"/>	
	Due falde	<input checked="" type="checkbox"/>	
	Due falde con testa di padiglione	<input type="checkbox"/>	
	Tetto piano	<input type="checkbox"/>	
	Orditura in legno	<input checked="" type="checkbox"/>	
	Orditura in c.a.	<input type="checkbox"/>	
	Manto di coppi	<input checked="" type="checkbox"/>	
	Manto di tipo diverso	<input type="checkbox"/>	

UTILIZZATO	<input type="checkbox"/>										
NON UTILIZZATO	<input checked="" type="checkbox"/>										
CONDIZIONI DI CONSERVAZIONE		<table style="width: 100%; border-collapse: collapse;"> <tr> <td style="width: 60%;">Buone</td> <td style="width: 5%; text-align: center;"><input type="checkbox"/></td> <td style="width: 35%;"></td> </tr> <tr> <td>Mediocri</td> <td style="text-align: center;"><input checked="" type="checkbox"/></td> <td></td> </tr> <tr> <td>Scadenti</td> <td style="text-align: center;"><input type="checkbox"/></td> <td></td> </tr> </table>	Buone	<input type="checkbox"/>		Mediocri	<input checked="" type="checkbox"/>		Scadenti	<input type="checkbox"/>	
Buone	<input type="checkbox"/>										
Mediocri	<input checked="" type="checkbox"/>										
Scadenti	<input type="checkbox"/>										

♦ CARATTERI ARCHITETTONICI E STORICI DI PREGIO

♦ NOTE: **INTERVENTO AMMESSO:**
 ♦ **Demolizione con ricostruzione, con possibilità di ampliamento recuperando la volumetria della tettoia individuata al mappale n. 1265**

Comune di: VILAFRANCA P.TE CITTÀ METROPOLITANA DI TORINO P.R.G.C.		AREA NORMATIVA RC		Tabella n° 3-0		
EX ZONA TERRITORIALE OMOGENEA B, D.M. n. 1444 del 02/04/1968						
SUPERFICIE DELL'AREA ha 37,0015 (1) 37,8183 (1)		VOLUME EDIFICATO mc 271.814 278.064		ABITANTI INSEDIATI n. 1.341 1.343		
DESTINAZIONE art. 9 N.T.A.						
INSEDIABILITÀ CON INTERVENTI URBANISTICI						
Densità edilizia territoriale mc/mq 0,77		Volume edificabile mc 30.133 30.907		Abitanti insediabili n. 298 306		
Interventi ammessi: art. 11 N.T.A.						
INSEDIABILITÀ CON INTERVENTI FONDARI						
Densità edilizia fondiaria complessiva mc/mq		Volume edificabile mc 4.520 11.822		Abitanti insediabili n. 47 121		
Interventi ammessi: art. 11 N.T.A.						
SERVIZI SOCIALI DIMENSIONATI PER N. 1.686 1.770 ABITANTI						
tipo	FABBISOGNO		PRESCRIZIONI DI ZONA			localizzazione e gravitazione
	unitario mq./ab.	totale mq	superficie mq		zone servite	
			esistente	prevista		
SMA SE	7	11.802 12.390	VEDERE TAB. 6 e seg.			
SM A	3	5.058 5.310				
V	12,5	21.075 22.125				
P	2,5	4.215 4.425				
	25,0	42.150 44.250				
NORME EDILIZIE						
H. max. raggiungibile 11		n. max. piani fuori terra 3		Rapporto di copertura 0,25		
Distanza ciglio stradale art. 14 N.T.A. minimo m. 5 (4)		Distanza dai confini D = H/2 minimo m. 5		Distanza dai fabbricati L = H minimo m. 10		
Note:						

- (1) la sup. dell'area comprende la superficie fondiaria e la viabilità in progetto
- (2) volume edificato = volume utilizzato dalla residenza
- (3) per la zona RC 28 la densità edilizia fondiaria è di 1,5
- (4) salvo i casi in cui è presente un allineamento minore o maggiore che può essere mantenuto su parere del Consiglio Comunale
- (5) si applicano i disposti di cui alla deliberazione di G.C. 137, 138 del 15-11-2008 avente per oggetto: "definizione criteri di garanzia della sostenibilità economica alla pianificazione territoriale urbanistica"

COMUNE DI Villafranca Piemonte		Area normativa RC			TABELLA DI DETTAGLIO ad integrazione della tabelle n. 3-0		TABELLA 3-1	
Legenda: (N) = nuovo intervento (R) = intervento di recupero edilizio (*) = sono ammessi i due tipi di interventi ex art. 11, punto 1-2 (***) ex art. 4, punto 1-14 N.T.A.								
Zona Urbanistica	Superficie dell'area (ha)	Volume edificato (mc)	Abitanti totali		Numero intervento	Volume edificabile (mc)	Tipo di intervento attuativo	Note
			Insedati	Insedabili				
RC 1	0,3034	1.782	25	2(**)	1 (R)	---	P.d.C. o P.d.R. (*)	Recupero tettoia esistente. Obbligo di dismissione delle aree che il Piano individua per viabilità
RC 2	0,5880	2.160	9	---	---	---	---	
RC 3	0,3383	3.976	23	---	---	---	---	
RC 4	1,6653	4.300	38	4	1 (N)	450	P.d.C.C.	Obbligo di realizzazione dell'area a verde privato piantumata e di interventi finalizzati alla rinaturalizzazione della bealera. Previa verifica dello stato dei luoghi, ed a insindacabile giudizio dell'Amministrazione comunale, supportata dai propri Tecnici, gli interventi di rinaturalizzazione della bealera potranno essere integrati o sostituiti con opere di mitigazione e/o compensazione ambientale da eseguirsi anche su altre aree ovvero compensati con il pagamento degli "oneri ambientali" secondo quanto verrà stabilito dal Comune con apposito regolamento.
				8	2 (N)	850	P.d.C.C.	
				5	3 (N)	550	P.d.C.C	
RC 5	1,7882 1,9106	7.885	53	9	1 (R)	920	P.d.R.	Intervento attuabile con demolizione e recupero della cubatura esistente fino a saturazione dell'indice di densità territoriale di zona (con un massimo di 920 mc). Lo smaltimento delle acque bianche e nere dovrà avvenire collegandosi alle dorsali presenti in via Campra, previa verifica idraulica preventiva. Il progetto di smaltimento delle acque nere dovrà essere sottoposto al parere vincolante dell'Acqa Pinerolese Industriale S.p.a.
				20	1 (N)	2002	P.d.C.C.	
RC 6	1,5869	13.686	83	7	2 (N)	1.100	P.d.C.	È ammesso monetizzare gli standard. Le aree per viabilità e sosta interne all'insediamento sono private e quindi la loro realizzazione non è scomputabile dagli oneri di urbanizzazione. Non dovrà comunque mai essere superato l'indice di densità edilizia territoriale della tabella 3-0 (pari a mc/mq 0,77). Volume massimo complessivo edificabile sul lotto

COMUNE DI Villafranca Piemonte		Area normativa RC		TABELLA DI DETTAGLIO ad integrazione della tabelle n. 3-0		TABELLA 3-1		
Legenda: (N) = nuovo intervento (R) = intervento di recupero edilizio (*) = sono ammessi i due tipi di interventi ex art. 11, punto 1-2 (***) ex art. 4, punto 1-14 N.T.A.								
Zona Urbanistica	Superficie dell'area (ha)	Volume edificato (mc)	Abitanti totali		Numero intervento	Volume edificabile (mc)	Tipo di intervento attuativo	Note
			Insedati	Insedabili				
RC 7	1,7161	21.302	93	---	---	---	P.d.C.	È ammesso monetizzare gli standard
RC 8	0,4438	3.968	27	---	---	---	---	
RC 9	1,0935	9.620	44	7	1 (N)	684		La volumetria edificabile si intende al netto dell'abitazione esistente alla data del 31.12.2011
RC 10	1,1970	6.247	71	---	---	---	---	
RC 11	0,7418	4.800	18	18	1 (R)	1.769	P.d.C.C	Fare riferimento all'art. 11, punto 2-7 delle NTA
RC 12	0,6082	6.974	26	---	1 (R)	---	P.d.C.C	Al cessare dell'attività agricola, è ammesso, con interventi di restauro e risanamento conservativo, il recupero alla destinazione residenziale, o compatibile con la zona urbanistica, della volumetria dei fabbricati ex agricoli esistenti. La possibilità di recupero indicata al capoverso precedente è ammessa solo per fabbricati in muratura portante o pilastatura in pietrame e mattoni, orizzontamenti a volta, putrelle e volini o solai in c.a., copertura con orditura lignea con coppi o tegole, con esclusione quindi di strutture provvisorie realizzate con pilastatura in legname o ferro e con coperture in lamiera o eternit su orditura in ferro, alle quali non viene assegnato alcun valore nel computo della volumetria e della superficie coperta ai fini di eventuali interventi di recupero, e che dovranno essere previsti in demolizione. È inoltre ammesso l'intervento di ristrutturazione, con demolizione e ricostruzione, per quegli immobili che presentano condizioni tali da non poter essere recuperati ad un uso residenziale, o comunque compatibile con la zona di appartenenza, con un intervento di restauro e risanamento conservativo. L'impossibilità dovrà essere dimostrata, documentata ed asseverata da un Professionista. L'eventuale intervento di demolizione e ricostruzione dovrà essere conforme alle disposizioni

COMUNE DI Villafranca Piemonte		Area normativa RC		TABELLA DI DETTAGLIO ad integrazione della tabelle n. 3-0		TABELLA 3-1
-----------------------------------	--	----------------------	--	--	--	----------------

Legenda: (N) = nuovo intervento (R) = intervento di recupero edilizio (*) = sono ammessi i due tipi di interventi ex art. 11, punto 1-2 (***) ex art. 4, punto 1-14 N.T.A.

Zona Urbanistica	Superficie dell'area (ha)	Volume edificato (mc)	Abitanti totali		Numero intervento	Volume edificabile (mc)	Tipo di intervento attuativo	Note
			Insedati	Insedabili				
								<p>dell'art. 2.4.3 "Ristrutturazione edilizia con demolizione e ricostruzione fedele (REDR)" delle N.T.A. del centro storico. Inoltre dovrà essere riproposta l'attuale partitura della facciata conservando, attraverso adeguate soluzioni cromatiche e materiche, l'immagine dei vuoti (fienili) e pieni. Gli elaborati progettuali dovranno consentire la verifica delle suddette disposizioni.</p> <p>Obbligo, in ogni caso, di mantenimento del portale di ingresso in mattoni su c.so Wuillermin con interventi di restauro e risanamento conservativo e di ripristino e completamento della recinzione muraria conformemente alla tipologia rurale ed estesa all'area di intervento. Obbligo di rimozione di manufatti e arredi fissi che interferiscono o alterano la visibilità del nuovo impianto edilizio. Su richiesta dell'Amministrazione obbligo di realizzazione ed eventuale dismissione del marciapiede su c.so Wuillermin.</p> <p>In merito alla decorazione pittorica presente sulla facciata dell'edificio si richiama la necessità di rispettare i disposti dell'art. 50 "Distacco di beni culturali" del D.Lgs 42/04 e s.m.i. secondo cui è vietato, senza l'autorizzazione del soprintendente, disporre ed eseguire il distacco di affreschi, stemmi, graffi, lapidi, iscrizioni, tabernacoli ed altri elementi decorativi di edifici, esposti o non alla pubblica vista</p>

COMUNE DI Villafranca Piemonte		Area normativa RC		TABELLA DI DETTAGLIO ad integrazione della tabelle n. 3-0		TABELLA 3-1		
Legenda: (N) = nuovo intervento (R) = intervento di recupero edilizio (*) = sono ammessi i due tipi di interventi ex art. 11, punto 1-2 (***) ex art. 4, punto 1-14 N.T.A.								
Zona Urbanistica	Superficie dell'area (ha)	Volume edificato (mc)	Abitanti totali		Numero intervento	Volume edificabile (mc)	Tipo di intervento attuativo	Note
			Insedati	Insedabili				
RC 13	0,7071	3.862	15	10	1 (N)	1.048		È dovuta la monetizzazione delle opere di riassetto territoriale indicate nel “Cronoprogramma degli Interventi di Riassetto Territoriale” sinteticamente richiamato all’art. 28 “Classi di pericolosità geomorfologica e di idoneità all’uso urbanistico” delle N.T.A. previste per la località Capoluogo, zona ricompresa tra via Stobbia, via Festa e via F.lli Carando e dovrà essere corrisposta, con riferimento all’importo complessivo delle opere come desumibile dal progetto redatto dal Comune di Villafranca Piemonte, in rapporto percentuale alla cubatura complessivamente edificabile (e non alla sola edificata) nelle zone RE 4 e RC 13 intervento n. 1.
RC 14	0,9137	5.410	18	---	---	---	---	
RC 15	0,9402 1,7560	2.562	12 21	20	1 (N)	1.974	P.d.C.C.	Per le strade a fondo cieco dovranno essere previste coppe giratorie di raggio non inferiore alla larghezza della sede stradale
		3.838						
RC 16	0,4931	1.176	8	22	1 (N)	2.200	P.E.C.	Il P.E.C. dovrà prevedere l’ampliamento di via Candellino così come indicato in planimetria di Piano. La localizzazione delle aree a servizio dovrà essere concordata con l’Amministrazione ovvero, su richiesta della medesima, tali aree potranno essere monetizzate
RC 17	0,9955	6.930	34	---	---	---	---	
RC 18	0,5950	6.663	23	---	---	---	---	
RC 19	0,4139	9.200	43	---	---	---	---	

COMUNE DI Villafranca Piemonte		Area normativa RC		TABELLA DI DETTAGLIO ad integrazione della tabelle n. 3-0		TABELLA 3-1		
Legenda: (N) = nuovo intervento (R) = intervento di recupero edilizio (*) = sono ammessi i due tipi di interventi ex art. 11, punto 1-2 (***) ex art. 4, punto 1-14 N.T.A.								
Zona Urbanistica	Superficie dell'area (ha)	Volume edificato (mc)	Abitanti totali		Numero intervento	Volume edificabile (mc)	Tipo di intervento attuativo	Note
			Insedati	Insedabili				
RC 20	0,6164	4.400	12	31	1 (N)	3.100	P.E.C.	È facoltà dell'amministrazione comunale richiedere la monetizzazione, parziale o totale, degli standard. È possibile intervenire con Permesso di Costruire Convenzionato per singole subaree, con superficie territoriale minima pari a 1.000 mq. L'accesso dovrà avvenire preferibilmente da via Gamerj, ma qualora non tecnicamente possibile potrà avvenire da altro sedime stradale, ma dovrà in ogni caso essere garantita una viabilità interna con larghezza adeguata in funzione della dimensione del nuovo realizzando insediamento.
RC 21	0,0970	1.240	3	---	---	---	---	
RC 22	0,2354	1.678	5	---	---	---	---	
RC 23	2,0512	20.285	112	3	1 (N)	300	P.d.C.	
RC 24	1,7694	17.977	102	5	2 (N)	525	P.d.C.	Volumetria derivante dal P.E.C. approvato e convenzionato.
RC 25	0,3596	3.450	10	---	---	---	---	
RC 26	0,2709 2,4315	22.303	2 105	12 28	1 1 (R)	1.200 2.748	P.d.C.C.	Intervento attuabile con demolizione e recupero della cubatura esistente con un massimo di 1.200 mc. Per interventi superiori alla manutenzione straordinaria obbligo, se richiesto dall'Amministrazione comunale, di dismissione delle aree destinate alla viabilità in progetto di Piano. È facoltà dell'Amministrazione comunale chiedere o consentire la monetizzazione dei parcheggi.

COMUNE DI Villafranca Piemonte		Area normativa RC		TABELLA DI DETTAGLIO ad integrazione della tabelle n. 3-0		TABELLA 3-1
-----------------------------------	--	----------------------	--	--	--	----------------

Legenda: (N) = nuovo intervento (R) = intervento di recupero edilizio (*) = sono ammessi i due tipi di interventi ex art. 11, punto 1-2 (***) ex art. 4, punto 1-14 N.T.A.

Zona Urbanistica	Superficie dell'area (ha)	Volume edificato (mc)	Abitanti totali		Numero intervento	Volume edificabile (mc)	Tipo di intervento attuativo	Note
			Insedati	Insedabili				
RC 27	1,0818	6.146	27	18	2 (R)	1.800	P.d.C.C.	Sul fabbricato esistente è possibile operare con interventi fino al restauro e risanamento conservativo, escludendo la demolizione e ricostruzione, e contestuale possibilità di ampliamento in applicazione dell'indice generale della zona RC con un massimo di 1.800 mc al lordo del fabbricato esistente, con destinazioni d'uso compatibili con la zona. L'ampliamento non dovrà compromettere la lettura dei valori architettonici del fabbricato esistente. Per interventi superiori alla manutenzione straordinaria obbligo, se richiesto dall'Amministrazione comunale, di dismissione delle aree destinate alla viabilità in progetto di Piano.
RC 28	0,4443	8.761	39	---	---	---	---	verifica delle condizioni di insediabilità di cui all'art. 10 delle N.T.A. Come risulta dalla verifica di compatibilità acustica allegata alla variante strutturale n. 2, il rilascio del permesso di costruire è vincolato alla presentazione della Valutazione Previsionale del Clima Acustico, redatta ai sensi dell'art. 8 comma 3 lett. e) della Legge 26 ottobre 1995, n. 447 ed ai sensi dell'art. 11 della L.R. 52/2000 e da tecnico competente.
RC 29	0,8949	8.540	34	5	1 (N)	500	P.d.C.	A giudizio dell'Amministrazione, vista la posizione interclusa, potrà essere ammessa la monetizzazione gli standard
RC 30	1,0805	7.035	35	4	1 (N)	400	P.d.C.	
				4	2 (N)	400	P.d.C.	

COMUNE DI Villafranca Piemonte		Area normativa RC		TABELLA DI DETTAGLIO ad integrazione della tabelle n. 3-0		TABELLA 3-1		
Legenda: (N) = nuovo intervento (R) = intervento di recupero edilizio (*) = sono ammessi i due tipi di interventi ex art. 11, punto 1-2 (***) ex art. 4, punto 1-14 N.T.A.								
Zona Urbanistica	Superficie dell'area (ha)	Volume edificato (mc)	Abitanti totali		Numero intervento	Volume edificabile (mc)	Tipo di intervento attuativo	Note
			Insedati	Insedabili				
RC 31	1,0269	9.792	33					
RC 32	0,1335	1.056	2	---	---	---		
RC 33	1,7104	1.250	24	73	1 (N)	7.290	P.d.C.C.	Il Permesso di Costruire Convenzionato deve prevedere la cessione al Comune dell'area Sp VP9 prevista nella zona. Altresì la cessione della rete viaria con parziale realizzazione della rotonda. E' possibile realizzare la cubatura prevista nei lotti liberi ed il proponente indicherà i tempi previsti per la demolizione delle stalle esistenti che dovrà avvenire entro due anni dall'inizio lavori per la realizzazione della prima costruzione dell'intervento.
	1,9072	3.824						
RC 34	0,8846	5.595	27	6	1 (N)	620	P.d.C.	
				5	2 (N)	487	P.d.C.	

COMUNE DI Villafranca Piemonte		Area normativa RC		TABELLA DI DETTAGLIO ad integrazione della tabelle n. 3-0		TABELLA 3-1
-----------------------------------	--	----------------------	--	--	--	----------------

Legenda: (N) = nuovo intervento (R) = intervento di recupero edilizio (*) = sono ammessi i due tipi di interventi ex art. 11, punto 1-2 (***) ex art. 4, punto 1-14 N.T.A.

Zona Urbanistica	Superficie dell'area (ha)	Volume edificato (mc)	Abitanti totali		Numero intervento	Volume edificabile (mc)	Tipo di intervento attuativo	Note
			Insedati	Insedabili				
RC 35	0,2438	2.439	3	18	2 (R)	1.800	P.d.R.	Volume massimo edificabile, al netto del fabbricato residenziale esistente sul mappale 883, mediante il recupero della volumetria esistente e la realizzazione di eventuali ampliamenti, previa demolizione di tutte le tettoie esistenti
RC 36	0,3039	650	1	18	1 (R)	1.800	P.d.C.C.	Sul fabbricato esistente è possibile operare con interventi fino al restauro e risanamento conservativo, escludendo la demolizione e ricostruzione, e contestuale possibilità di ampliamento in applicazione dell'indice generale della zona RC con un massimo di 1.800 mc al lordo del fabbricato esistente, con destinazioni d'uso compatibili con la zona. L'ampliamento non dovrà compromettere la lettura dei valori architettonici del fabbricato esistente. Per interventi superiori alla manutenzione straordinaria obbligo, se richiesto dall'Amministrazione comunale, di dismissione delle aree destinate alla viabilità in progetto di Piano.
RC 37	0,0749	285	2	---	---	---	---	
RC 38	0,2931	1.330	16	---	---	---	---	
RC 39	1,0130	7.358	45	4	1 (N)	420	P.d.C.	
				4	2 (N)	420	P.d.C.	
				4	3 (N)	400	P.d.C.	
				4	4 (N)	400	P.d.C.	
				3	5 (N)	325	P.d.C.	Volume derivante dal P.E.C. approvato e convenzionato.

COMUNE DI Villafranca Piemonte		Area normativa RC		TABELLA DI DETTAGLIO ad integrazione della tabella n. 3-0		TABELLA 3-1		
Legenda: (N) = nuovo intervento (R) = intervento di recupero edilizio (*) = sono ammessi i due tipi di interventi ex art. 11, punto 1-2 (***) ex art. 4, punto 1-14 N.T.A.								
Zona Urbanistica	Superficie dell'area (ha)	Volume edificato (mc)	Abitanti totali		Numero intervento	Volume edificabile (mc)	Tipo di intervento attuativo	Note
			Insedati	Insedabili				
RC 40	1,4754	8.699	33	8	1 (N)	810	P.E.C.	Il P.E.C. deve essere esteso a tutti i mappali. Obbligo di dismissione delle aree che il Piano individua per viabilità e/o servizi.
RC 41	0,4055	1.276	9	---	---	---	---	
RC 42	0,4596	2.634	21	---	---	---	---	
RC 43	0,0918	3.660	14	---	---	---	---	
RC 44	0,9016	7.916	41	---	---	---	---	
RC 45	0,5362	4.096	15	---	---	---	---	
RC 46	0,5687	3.015	15	8	1 (N)	800	P.d.C.	È facoltà dell'amministrazione comunale richiedere la monetizzazione, parziale o totale, degli standard.
RC 47	0,6508	6.102	14	5	1 (N)	512	P.d.C.	
RC 48	0,1974	2.646	4	5	2 (N)	540	P.d.C.	
TOTALI	-37,0015 37,8183	271.814 278.064	1.341 1.343	345 427	---	---	---	

Comune di: VILAFRANCA P.TE CITTÀ METROPOLITANA DI TORINO P.R.G.C.		AREA NORMATIVA RE		Tabella n° 4-0	
EX ZONA TERRITORIALE OMOGENEA C, D.M. n. 1444 del 02/04/1968					
SUPERFICIE DELL'AREA ha 12,6714 11,4856(*)		VOLUME EDIFICATO mc. -----		ABITANTI INSEDIATI n. -----	
DESTINAZIONE art. 9 N.T.A.					
INSEDIABILITÀ CON INTERVENTI URBANISTICI					
Densità edilizia territoriale mc/mq tab. dettaglio		Volume edificabile mc tab. dettaglio		Abitanti insediabili n. 319 286	
Interventi ammessi: art. 11 N.T.A.					
INSEDIABILITÀ CON INTERVENTI FONDIARI					
Densità edilizia fondiaria mc/mq -----		Volume edificabile mc -----.		Abitanti insediabili n. -----	
Interventi ammessi: art. 11 N.T.A.					
SERVIZI SOCIALI DIMENSIONATI PER N. 319 286 ABITANTI					
tipo	FABBISOGNO		PRESCRIZIONI DI ZONA		localizzazione E gravitazione
	unitario mq./ab.	totale mq	superficie mq		
			esistente	prevista	
SMA					
SE	7	2.233 2.002			VEDERE TAB. 6 e seg e art. 11 punto 1-5 N.T.A.
SM					
A	3	957 858			
V	12,5	3.987,50 3.575			
P	2,5	797,50 715			
	25,0	7.975 7.150		20.803 19.956	
NORME EDILIZIE					
H. max. raggiungibile tab. dettaglio		n. max. piani fuori terra tab. dettaglio		Rapporto di copertura tab. dettaglio	
Distanza ciglio stradale art. 14 N.T.A. minimo m. 5		Distanza dai confini tab. dettaglio minimo m. 5		Distanza dai fabbricati L = H minimo m. 10	
Note:					
(1) (*): nel progetto di convenzione di libera iniziativa					
(2) (0,40): dell'area totale deve essere destinata a verde privato ed orti					
(3) Le aree SP necessarie devono essere reperite nelle aree di espansione stesse, come indicato					
(4) La realizzazione di tutta la viabilità è ovviamente a carico dei proponenti il P.E.C. così come indicato					

Comune di: VILAFRANCA P. TE CITTÀ METROPOLITANA DI TORINO P.R.G.C.		AREA NORMATIVA RE 1		Tabella n° 4-1	
EX ZONA TERRITORIALE OMOGENEA C, D.M. n. 1444 del 02/04/1968					
SUPERFICIE DELL'AREA ha. 1,1858		VOLUME EDIFICATO mc. -----		ABITANTI INSEDIATI n. -----	
DESTINAZIONE art. 9 paragrafo 1-1 N.T.A.					
INSEDIABILITÀ CON INTERVENTI URBANISTICI					
Densità edilizia territoriale mc/mq mc/mq 0,6		Volume edificabile mc 7.115, di cui: a) V. non residenziale = 2.134 mc b) V. residenziale = 4.981 mc con Indice Abitativo = 151 mc/ab		Abitanti insediabili n. 33	
Interventi ammessi: art. 11 N.T.A.					
INSEDIABILITÀ CON INTERVENTI FONDIARI					
Densità edilizia fondiaria mc/mq -----		Volume edificabile -----		Abitanti insediabili -----	
Interventi ammessi: nessuno					
SERVIZI SOCIALI DIMENSIONATI PER N. 33 ABITANTI					
tipo	FABBISOGNO		PRESCRIZIONI DI ZONA		localizzazione e gravitazione
	unitario mq./ab.	totale mq	superficie mq		
			esistente	prevista	
SMA					Sp vp19, Sp VP21
SE	7	231			
SM					
A	3	99,00			
V	12,5	412,50			
P	2,5	82,50			
	25,0	825,00		847	
NORME EDILIZIE					
H. max. raggiungibile 7,50		n. max. piani fuori terra 2		Rapporto di copertura 0,20 (0,25 per le porzioni ricadenti in classe Hb1 e Hb2)	
Distanza ciglio stradale art. 14 N.T.A. minimo m. 5		Distanza dai confini $D = H/2$ minimo m. 5		Distanza dai fabbricati $L = H$ minimo m. 10	
Note :					
(1) : vedere note (*) della tabella 4-0					
(2) considerato che tutta la zona urbanistica omogenea ricade in classe Hb, l'altezza massima raggiungibile è pari a m 8,20					
(3) considerato che tutta la zona urbanistica omogenea ricade in classe Hb, il numero massimo di piani fuori terra è di 2 (due) più sottotetto abitabile, e l'autorimessa, di altezza interna netta massima m 2,40, non conta come piano, in deroga all'art. 4 punto 1-13 delle NTA, e non si conteggia in cubatura, in deroga all'art. 4 punto 1-12 delle NTA.					
(4) Si applicano i disposti di cui alla deliberazione di G.C. 137, 138 del 15-11-2008 avente per oggetto: "definizione criteri di garanzia della sostenibilità economica alla pianificazione territoriale urbanistica".					
(5) Le aree per parcheggio pubblico e privato, la viabilità pedonale e ciclabile dovranno essere realizzate con pavimentazioni drenanti che garantiscano una buona permeabilità del suolo e che consentano di limitare le superfici					

impermeabilizzate

~~(6) Ogni edificio dovrà essere dotato di una quota di verde in piena terra pari ad almeno il 50% delle superfici libere da costruzioni.~~

~~(7) Ogni edificio dovrà essere dotato di sistemi che consentano il risparmio idrico ed il riutilizzo delle acque meteoriche per usi compatibili.~~

~~(8) Il progetto di trasformazione dell'area dovrà contenere uno studio delle "misure di compensazione" per implementare la qualità ecologia della fascia perifluviale, tale progetto dovrà essere parte integrante e sostanziale del S.U.E. e le relative prescrizioni dovranno essere contenute nella convenzione edilizia con l'impegno a realizzarle sulla base delle puntuali indicazioni comunali. Le "misure di compensazione" a titolo di esempio non esaustivo possono essere: opere di miglioramento boschivo, manutenzione della vegetazione spondale, salvaguardia e tutele della flora autoctona, difesa e regimazione idraulico-idrogeologica, lotta alle infestanti, demolizione di manufatti dannosi all'assetto dei corsi d'acqua, il tutto utilizzando specie vegetali autoctone (è vietata l'introduzione delle specie vegetali contenute nella black-list regionale) e pianificandone le fasi di progettazione e realizzazione contestualmente a quelle dell'edificazione. Per la localizzazione delle misure di compensazione si rimanda alle localizzazioni individuate nella tavola P4.2~~

~~(9) Agli edifici residenziali deve essere applicato il "protocollo Itaca" raggiungendo un punteggio minimo di 1,5 per migliorarne le prestazioni energetiche~~

~~(10) dovranno essere mantenute e garantite la perfetta funzionalità idraulica della rete irrigua e la possibilità di svolgere agevolmente tutte le operazioni manutentive ed ispettive che si rendessero necessarie per la gestione di tali infrastrutture, con coinvolgimento del Consorzio Irriguo di II grado Valle Pellice - Cavourese~~

Comune di: VILLAFRANCA P. TE CITTÀ METROPOLITANA DI TORINO P.R.G.C.				AREA NORMATIVA RE 1	Tabella n° 4-1-1
ZONA	SUPERFICIE DELL'AREA	VOLUME EDIFICABILE	ABITANTI INSEDIABILI*	NOTE	
	ha	mc.	n.		
RE 1A	0,4110	2.466	11	È ammessa l'individuazione di singole subaree con superficie minima di 1.500 mq. Qualora la subarea RE 1A non sia oggetto di un'unica previsione attuativa contemporanea, dovrà essere garantita la realizzazione di una viabilità veicolare con dimensioni minime a norma di legge e che consenta l'inversione di marcia, qualora a fondo cieco. Inoltre dovranno essere dismesse le aree che il P.R.G.C. prevede a viabilità, con possibilità per l'Amministrazione comunale di chiederne la realizzazione	
RE 1B	0,7748	4.649	22		
TOT.	1,1858	7.115	33		

*: calcolo riferito alla percentuale di destinazione residenziale. La volumetria realizzabile nella zona, infatti, non è tutta destinata alla residenza ma una quota è da destinare ad accessori della residenza (in quanto non è prevista la possibilità di realizzare piani interrati e pertanto autorimesse, magazzini, tavernette devono essere realizzati fuori terra). La relativa volumetria non determina pertanto una reale capacità insediativa e non concorre al computo degli standard urbanistici.

Comune di: VILAFRANCA P.TE CITTÀ METROPOLITANA DI TORINO P.R.G.C.		AREA NORMATIVA RE 4		Tabella n° 4-4	
EX ZONA TERRITORIALE OMOGENEA C, D.M. n. 1444 del 02/04/1968					
SUPERFICIE DELL'AREA ha 7,5316 (1)		VOLUME EDIFICATO mc. -----		ABITANTI INSEDIATI n ° ----	
DESTINAZIONE art. 9 paragrafo 1-1 N.T.A.					
INSEDIABILITÀ CON INTERVENTI URBANISTICI					
Densità edilizia territoriale mc/mq 0,60		Volume edificabile mc 45.189, di cui: a) V. non residenziale = 13.557 mc b) V. residenziale = 31.632 mc con Indice Abitativo = 151 mc/ab		Abitanti insediabili n. 204	
Interventi ammessi: art. 11 N.T.A.					
INSEDIABILITÀ CON INTERVENTI FONDIARI					
Densità edilizia fondiaria mc/mq -----		Volume edificabile mc -----.		Abitanti insediabili n ° ----	
Interventi ammessi: nessuno					
SERVIZI SOCIALI DIMENSIONATI PER N. 204 ABITANTI					
tipo	FABBISOGNO		PRESCRIZIONI DI ZONA		localizzazione e gravitazione
	unitario mq./ab.	totale mq	superficie mq		
			esistente	prevista	
SMA			VEDERE TAB. 6 e seg.		RE 4A RE 4B RE 4C RE 4D RE 4E RE 4F RE 4G
SE	7	1.428			
SM					
A	3	612			
V	12,5	2.550			
P	2,5	510			
	25,0	5.100		7.697	Sp VP13, Sp VP14, Sp VP15, Sp VP16, Sp VP18, Sp VP20
NORME EDILIZIE					
H. max. raggiungibile 8,20 (2)		n. max. piani fuori terra 2 + sottotetto abitabile (3)		Rapporto di copertura 0,20 (0,25 per le porzioni ricadenti in classe IIb1 e IIb2)	
Distanza ciglio stradale art. 14 N.T.A. minimo m. 5		Distanza dai confini $D = H/2$ minimo m. 5		Distanza dai fabbricati $L = H$ minimo m. 10	
<p>Note : (1) : vedere note (*) della tabella 4-0 LE AREE SP NECESSARIE DEVONO ESSERE REPERITE NELLE AREE DI ESPANSIONE STESSE, COME INDICATO. LA REALIZZAZIONE DI TUTTA LA VIABILITÀ È OVVIAMENTE A CARICO DEI PROPONENTI IL P.E.C. COSÌ COME INDICATO. (2) considerato che tutta la zona urbanistica omogenea ricade in classe IIb, l'altezza massima raggiungibile è pari a m 8,20 (3) considerato che tutta la zona urbanistica omogenea ricade in classe IIb, il numero massimo di piani fuori terra è di 2 (due) più sottotetto abitabile, e l'autorimessa, di altezza interna netta massima m 2,40, non conta come piano, in deroga all'art. 4 punto 1-13 delle NTA, e non si conteggia in cubatura, in deroga all'art. 4 punto</p>					

1-12 delle NTA.

(4) Si applicano i disposti di cui alla deliberazione di G.C. 137, 138 del 15-11-2008 avente per oggetto: “definizione criteri di garanzia della sostenibilità economica alla pianificazione territoriale urbanistica” in merito all’applicazione, nei confronti dei privati o degli Enti richiedenti varianti al Piano Regolatore, di una quota quale rimborso spese proporzionata all’aumento di valore da determinarsi tramite l’UTE.

(5) Le aree per parcheggio pubblico e privato, la viabilità pedonale e ciclabile dovranno essere realizzate con pavimentazioni drenanti che garantiscano una buona permeabilità del suolo e che consentano di limitare le superfici impermeabilizzate

(6) Ogni edificio dovrà essere dotato di una quota di verde in piena terra pari ad almeno il 50% delle superfici libere da costruzioni.

(7) Ogni edificio dovrà essere dotato di sistemi che consentano il risparmio idrico ed il riutilizzo delle acque meteoriche per usi compatibili.

(8) Il progetto di trasformazione dell’area dovrà contenere uno studio delle “misure di compensazione” per implementare la qualità ecologia della fascia perifluviale, tale progetto dovrà essere parte integrante e sostanziale del S.U.E. e le relative prescrizioni dovranno essere contenute nella convenzione edilizia con l’impegno a realizzarle sulla base delle puntuali indicazioni comunali. Le “misure di compensazione” a titolo di esempio non esaustivo possono essere: opere di miglioramento boschivo, manutenzione della vegetazione spondale, salvaguardia e tutele della flora autoctona, difesa e regimazione idraulico-idrogeologica, lotta alle infestanti, demolizione di manufatti dannosi all’assetto dei corsi d’acqua, il tutto utilizzando specie vegetali autoctone (è vietata l’introduzione delle specie vegetali contenute nella black-list regionale) e pianificandone le fasi di progettazione e realizzazione contestualmente a quelle dell’edificazione. Per la localizzazione delle misure di compensazione si rimanda alle localizzazioni individuate nella tavola P4.2

(9) Agli edifici residenziali deve essere applicato il “protocollo Itaca” raggiungendo un punteggio minimo di 1,5 per migliorarne le prestazioni energetiche.

(10) dovranno essere mantenute e garantite la perfetta funzionalità idraulica della rete irrigua e la possibilità di svolgere agevolmente tutte le operazioni manutentive ed ispettive che si rendessero necessarie per la gestione di tali infrastrutture, con coinvolgimento del Consorzio Irriguo di II grado Valle Pellice - Cavourese

(11) Le indicazioni contenute nei punti dal n. (4) al n. (9) compresi non si applicano agli interventi per i quali sia già stata sottoscritta la convenzione edilizia e cedute le aree da dismettere al momento dell’adozione del progetto preliminare della variante strutturale n. 4

(12) Le opere di urbanizzazione dovranno ricomprendere anche le opere di riassetto territoriale indicate nel “Cronoprogramma degli Interventi di Riassetto Territoriale” sinteticamente richiamato all’art. 28 “Classi di pericolosità geomorfologica e di idoneità all’uso urbanistico” delle N.T.A. previste per la località Capoluogo, zona ricompresa tra via Stobbia, via Festa e via F.lli Carando. È eventualmente ammessa la monetizzazione delle opere di riassetto territoriale, che dovrà essere corrisposta, con riferimento all’importo complessivo delle opere come desumibile dal progetto redatto dal Comune di Villafranca Piemonte, in rapporto percentuale alla cubatura complessivamente edificabile (e non alla sola edificata) nelle zone RE 4 e RC 13 intervento n. 1.

Comune di: VILLAFRANCA P.TE CITTÀ METROPOLITANA DI TORINO P.R.G.C.				AREA NORMATIVA	Tabella n°
				RE4	4-4-1
ZONA	SUPERFICIE DELL'AREA	VOLUME EDIFICABILE	ABITANTI INSEDIABILI*	NOTE	
	ha	mc.	n.		
RE 4A	1,1266	6.760	31		
RE 4B	0,9679	5.807	27		
RE 4C	1,6775	10.065	47		
RE 4D	0,3190	1.914	4	Qualora le subaree RE 4D, RE 4E, RE 4F, RE 4G, RE 4H, RE 4I, RE 4L e RE 4M non fossero oggetto di un'unica previsione attuativa contemporanea, dovrà essere garantita la realizzazione di una viabilità veicolare con dimensioni minime a norma di legge e che consenta l'inversione di marcia, qualora a fondo cieco. Inoltre dovranno essere dismesse le aree che il P.R.G.C. prevede a viabilità, con possibilità per l'Amministrazione comunale di chiederne la realizzazione	
RE 4E	0,3367	2.021	9		
RE 4F	0,8499	5.099	24		
RE 4G	0,2877	1.726	8		
RE 4H	0,5114	3.068	14		
RE 4I	0,4070	2.442	11		
RE 4L	0,4385	2.631	12		
RE 4M	0,6093	3.656	17		
TOT.	7,5316	45.189	204		

N.B. Per le aree sulle quali è già stato convenzionato uno strumento urbanistico esecutivo prima dell'adozione della variante parziale n. 32, valgono le superfici ed il volume edificabile già convenzionati.

*: calcolo riferito alla percentuale di destinazione residenziale. La volumetria realizzabile nella zona, infatti, non è tutta destinata alla residenza ma una quota è da destinare ad accessori della residenza (in quanto non è prevista la possibilità di realizzare piani interrati e pertanto autorimesse, magazzini, tavernette devono essere realizzati fuori terra). La relativa volumetria non determina pertanto una reale capacità insediativa e non concorre al computo degli standard urbanistici.

Comune di: VILAFRANCA P.TE CITTÀ METROPOLITANA DI TORINO P.R.G.C.		AREA NORMATIVA RE 10		Tabella n. 4-10	
EX ZONA TERRITORIALE OMOGENEA C, D.M. n. 1444 del 02/04/1968					
SUPERFICIE DELL'AREA ha 3,9540		VOLUME EDIFICATO mc. -----		ABITANTI INSEDIATI n. ----	
DESTINAZIONE art. 9 paragrafo 1-1 N.T.A.					
INSEDIABILITÀ CON INTERVENTI URBANISTICI					
Densità edilizia territoriale mc/mq mc/mq 0,45		Volume edificabile mc 17.793 <div style="display: inline-block; vertical-align: middle;"> \swarrow V.n.res. = 5.338 mc \searrow V.res. = 12.455 mc Indice abitativo 151 mc/ab </div>		Abitanti insediabili n ° 82	
Interventi ammessi: art. 11 N.T.A.					
INSEDIABILITÀ CON INTERVENTI FONDIARI					
Densità edilizia fondiaria mc/mq -----		Volume edificabile -----		Abitanti insediabili -----	
Interventi ammessi: nessuno					
SERVIZI SOCIALI DIMENSIONATI PER N. 82 ABITANTI					
tipo	FABBISOGNO		PRESCRIZIONI DI ZONA		localizzazione e gravitazione
	unitario mq./ab.	totale mq	superficie mq		
			esistente	prevista	
SMA					RE 10 Sp VP3, Sp VP4, Sp VP5, Sp VP6, Sp VP7, Sp VP8, Sp VP10, Sp VP11, Sp VP12
SE	7	574			
SM					
A	3	246			
V	12,5	1.025			
P	2,5	205			
	25,0	2.050		12.259	
NORME EDILIZIE					
H. max. raggiungibile 7,50		n. max. piani fuori terra 2		Territoriale 0,120 mq/mq (0,15 per le porzioni ricadenti in classe IIb1 e IIb2) Fondario 0,208 mq/mq (0,25 per le porzioni ricadenti in classe IIb1 e IIb2)	
Distanza ciglio stradale art. 14 N.T.A. minimo m. 5		Distanza dai confini $D = H/2$ minimo m. 5		Distanza dai fabbricati $L = H$ minimo m. 10	
Note:					
<p>(1) Piano esecutivo convenzionato (P.E.C. art.43 L.R. 56/77 s.m.i.), Piano Esecutivo Convenzionato Obbligatorio (P.E.C.O. art.44 L.R. 56/77 s.m.i.), Piano Particolareggiato Esecutivo (P.P.E. artt. 38/40 L.R. 56/77 s.m.i.), Piano Tecnico Esecutivo di Opere pubbliche (art.47 L.R. 56/77 s.m.i.)</p> <p>(2) In sede di strumento urbanistico esecutivo della singola sub-area dovranno essere previsti la dismissione e l'urbanizzazione di tutte le aree che il Piano vincola a viabilità pubblica e servizi. A scelta dell'Amministrazione, ed unicamente per la viabilità tangenziale di bordo, è possibile la sola dismissione del</p>					

sedime stradale come indicato dal Piano. L'Amministrazione provvederà, successivamente all'acquisizione di tutto il sedime, alla sua realizzazione. Lo strumento urbanistico della singola sub-area, ed anche quello eventualmente esteso a più sub-aree, dovrà contenere una puntuale verifica sull'adeguatezza del complesso viario composto da via dei Pescatori, via XXV Aprile, via Sabotino e dalle nuove realizzande strade (complesso viario evidenziato in colore azzurro nello schema sinottico della zona RE 10 allegato alla tabelle di P.R.G.C.) in funzione dell'insediabilità aggiuntiva derivante dall'approvazione dello strumento urbanistico esecutivo. Qualora da tale studio emergesse che la dotazione viaria sia insufficiente, le previsioni viabilistiche dello strumento urbanistico esecutivo dovranno essere estese a porzioni di viabilità esterne alla/e sub aree e già previste dal P.R.G.C. vigente, al fine di raggiungere un adeguato livello di fruibilità ed accessibilità.

- (3) Sono vincolanti le prescrizioni di carattere urbanistico, disegno del verde ed aree a parcheggio e mitigazione contenute nelle Schede Allegato 1 e Allegato 2, le fasce alberate prossime alla viabilità tangenziale dovranno essere dismesse a pubblico uso oppure asservite. **Gli schemi sinottici dei caratteri tipologici-compositivi della zona urbanistica ed allegati alle presenti norme sono una rappresentazione di un possibile scenario di sviluppo della zona urbanistica omogenea RE 10.**
- (4) L'amministrazione Comunale per l'area contrassegnata dalla sigla RE10 potrà concludere accordi di pianificazione ex art. 11 L.241/1990 con soggetti privati che siano preferibilmente finalizzati alla realizzazione di opere pubbliche previste nel documento programmatico di mandato, nella programmazione dei lavori pubblici oppure di opere, infrastrutture ed urbanizzazioni che siano previste dagli strumenti urbanistici vigenti od in corso di elaborazione, o alla monetizzazione di tali interventi
- (5) Non sono ammesse autorimesse interrate o seminterrate.
- (6) Si applicano i disposti di cui alla deliberazione di G.C. 137, 138 del 15-11-2008 avente per oggetto: "definizione criteri di garanzia della sostenibilità economica alla pianificazione territoriale urbanistica".
- (7) Nell'area normativa comprendente anche il sedime della nuova viabilità tangenziale non trovano applicazione i disposti del P.T.O.
- (8) Il progetto dell'intervento edilizio dovrà essere sottoposto a valutazione di incidenza ai sensi dell'articolo n. 5 del DPR 357/97 e s.m.i. e dell'art. 43 della L.R. 19/09 se suscettibile di determinare, direttamente o indirettamente, incidenze significative sulle specie o sugli habitat tutelati dal SIC IT 1110015 "confluenza Po-Pellice".
- (9) Le aree per parcheggio pubblico e privato, la viabilità pedonale e ciclabile dovranno essere realizzate con pavimentazioni drenanti che garantiscano una buona permeabilità del suolo e che consentano di limitare le superfici impermeabilizzate
- (10) Ogni edificio dovrà essere dotato di una quota di verde in piena terra pari ad almeno il 50% delle superfici libere da costruzioni.
- (11) Ogni edificio dovrà essere dotato di sistemi che consentano il risparmio idrico ed il riutilizzo delle acque meteoriche per usi compatibili.
- (12) Il progetto di trasformazione dell'area dovrà contenere uno studio delle "misure di compensazione" per implementare la qualità ecologia della fascia perifluviale, tale progetto dovrà essere parte integrante e sostanziale del S.U.E. e le relative prescrizioni dovranno essere contenute nella convenzione edilizia con l'impegno a realizzarle sulla base delle puntuali indicazioni comunali. Le "misure di compensazione" a titolo di esempio non esaustivo possono essere: opere di miglioramento boschivo, manutenzione della vegetazione sponale, salvaguardia e tutele della flora autoctona, difesa e regimazione idraulico-idrogeologica, lotta alle infestanti, demolizione di manufatti dannosi all'assetto dei corsi d'acqua, il tutto utilizzando specie vegetali autoctone (è vietata l'introduzione delle specie vegetali contenute nella black-list regionale) e pianificandone le fasi di progettazione e realizzazione contestualmente a quelle dell'edificazione. Per la localizzazione delle misure di compensazione si rimanda alle localizzazioni individuate nella tavola P4.2
- (13) Agli edifici residenziali deve essere applicato il "protocollo Itaca" raggiungendo un punteggio minimo di 1,5 per migliorarne le prestazioni energetiche.
- (14) Dovrà essere prodotta indagine di carattere geognostico sia per la quantificazione della sollecitazione sismica locale, che per la caratterizzazione geotecnica del sottosuolo mediante sondaggi a carotaggio continuo, prove penetrometriche standard, prove granulometriche, misure freatimetriche.
- (15) Il piano di monitoraggio sarà gestito dal comune e dovrà valutare il livello di attuazione del piano ed il livello di raggiungimento dei suoi obiettivi
- (16) dovranno essere mantenute e garantite la perfetta funzionalità idraulica della rete irrigua e la possibilità di svolgere agevolmente tutte le operazioni manutentive ed ispettive che si rendessero necessarie per la gestione di tali infrastrutture, con coinvolgimento del Consorzio Irriguo di II grado Valle Pellice - Cavourese

Comune di: VILAFRANCA P.TE CITTÀ METROPOLITANA DI TORINO P.R.G.C.				AREA NORMATIVA	Tabella n°
				RE 10	4-10-1
ZONA	SUPERFICIE DELL'AREA	VOLUME EDIFICABILE	ABITANTI INSEDIABILI*	NOTE	
	ha	mc.	n.		
RE 10A	0,1828	823	4		
RE 10B	0,2053	924	4		
RE 10C	0,6354	2.859	13		
RE 10D	0,1722	775	4		
RE 10E	0,9638	4.337	20		
RE 10F	1,6349	7.357	34		
RE 10G	0,1596	718	3		
TOT.	3,9540	17.793	82		

*: calcolo riferito alla percentuale di destinazione residenziale. La volumetria realizzabile nella zona, infatti, non è tutta destinata alla residenza ma una quota è da destinare ad accessori della residenza (in quanto non è prevista la possibilità di realizzare piani interrati e pertanto autorimesse, magazzini, tavernette devono essere realizzati fuori terra). La relativa volumetria non determina pertanto una reale capacità insediativa e non concorre al computo degli standard urbanistici.

Comune di: VILAFRANCA P.TE CITTÀ METROPOLITANA DI TORINO P.R.G.C.		AREA NORMATIVA PC		Tabella n° 5-0	
EX ZONA TERRITORIALE OMOGENEA D, D.M. n. 1444 del 02/04/1968					
SUPERFICIE TERRITORIALE ha 26,9807		SUPERFICIE FONDIARIA ha 25,1036		SUPERFICIE COPERTA mq 62.791	
DESTINAZIONE art. 9 paragrafo 2-1 N.T.A.					
RAPP. COPERTURA ESIST. tab. 5-1		RAPP. COPERTURA PROG. tab. 5-1 0,50 mq/mq		SUPERFICIE COPRIBILE mq 125.518	
SERVIZI SOCIALI					
tipo	FABBISOGNO		PRESCRIZIONI DI ZONA		localizzazione e gravitazione
	unitario %/mq.	totale mq	superficie mq		
V	225.900 x 5%	11.295	esistente prevista		(*) : SePR1, SePR2, SePR3, SePR4, SePR5, SePR6, SePR7, SePR8, SePR9, SePR10 (**) : SpPR1, SpPR6, SpPR14, SpPR24, SpPR25
P	225.900 x 5%	11.295	Vedere tab. 6 e seg.		
	25.136 x 10%	2.514	Aree verdi e parcheggio previste per le zone PC10 e PC11		
	25.136 x 10%	2.514			
		27.618	TOT.	30.935	
N.B. il fabbisogno è calcolato sulla sup. fondiaria delle zone PC, detratta la sup. delle zone PC10 e PC11, per le quali è stato calcolato sulla sup. territoriale.					
NORME EDILIZIE					
H. max. raggiungibile m. 10,00 (1)		n. max. piani fuori terra n. 2		Distanza dai confini minimo m. 6	
Distanza dai fabbricati CODICE CIVILE minimo m. 10		Distanza dal ciglio stradale art. 14 N.T.A. minimo m. 6 "Per l'area PC1 l'arretramento dal ciglio della provinciale dovrà essere di ml. 30,00"			
Interventi urbanistici ammessi art. 11 N.T.A. punto 2-1					
Interventi fondiari ammessi art. 11 N.T.A. punto 2-1					
Note:					
(1) è consentita una maggiore altezza solo per provata necessità dovuta a particolari lavorazioni					
(2) è consentito realizzare l'abitazione del custode o del proprietario nella misura di 120 mq. di superficie utile per ogni unità immobiliare ammessa con la destinazione di cui all'art. 9 punto 2-1 delle NTA che abbia una superficie coperta minima di mq 500. Inoltre per l'alloggio del custode o del proprietario dovrà essere prodotto atto di vincolo registrato e trascritto contenente l'impegno a non frazionare l'alloggio in più unità immobiliari e vincolo pertinenziale che non consenta l'alienazione separata dell'unità produttiva (industriale, produttiva, artigianale, commerciale od altro) di cui è parte sostanziale ed integrata.					
(3) Dove i servizi indicati in cartografia sono di quantità inferiore allo standard prescritto, o non sono indicati, gli standard medesimi sono da monetizzare ai sensi dell'art. 27 delle N.T.A., salvo diversa indicazione dell'Amministrazione comunale					
(4) Nella localizzazione commerciale L2, la destinazione d'uso commercio al dettaglio, per medie e grandi strutture di vendita, è subordinata alla predisposizione di PUC e di successivo Strumento Urbanistico Esecutivo obbligatorio esteso all'intera area, o a singoli comparti (eventuali modifiche alla perimetrazione dei comparti non comporta variante al P.R.G.C.); nella predisposizione di tali progetti si tiene conto delle disposizioni di cui alle successive note (5) e (6). In assenza di tali approvazioni non è consentita l'attivazione della L2 e si attua esclusivamente la					

parte ordinaria della norma (in assenza di L2).

- (5)** Norme ed indicazioni a carattere mitigativo/compensativo per gli edifici a destinazione commerciale, ricompresi all'interno della Localizzazione commerciale urbano periferica non addensata L.2, da prevedere e dettagliare all'interno degli strumenti urbanistici esecutivi, dei Progetti Unitari di Coordinamento e/o strumenti similari, nella richiesta dei Titoli abilitativi e nelle relative convenzioni edilizie, con impegno a darvi piena attuazione.
- (5a)** Le aree per parcheggio pubblico e privato, la viabilità pedonale e quella ciclabile dovranno essere realizzate con pavimentazioni drenanti che garantiscano una buona permeabilità del suolo e che consentano di limitare le superfici impermeabilizzate ovvero previsione di soluzioni tecnologiche di surroga, per garantire la permeabilità del terreno.
 - (5b)** Ogni edificio dovrà essere dotato di una quota di verde in piena terra di dimensioni adeguate e compatibili con l'edificato esistente
 - (5c)** Ogni edificio dovrà essere dotato di sistemi che consentano il risparmio idrico ed il riutilizzo delle acque meteoriche per usi compatibili
 - (5d)** adeguamento di tipo funzionale e sotto il profilo della sicurezza della rete stradale direttamente interessata (separazione di flussi, riduzione delle velocità di percorrenza, marciapiedi protetti, percorsi protetti tra insediamenti ed aree di sosta relative, viabilità complanare, piste ciclabili, ecc...)
 - (5e)** controllo preventivo (nel rilascio dei titoli autorizzativi), monitoraggio e sorveglianza in fase di esercizio delle emissioni atmosferiche ed acustiche determinate dagli impianti insediati
 - (5f)** progettazione delle aree verdi, con indicazione di dettagliato programma di piantumazione, che preveda l'uso di alberi ad alto fusto (con specie autoctone) a larga chioma filtrante, a basso fusto in prossimità delle aree cuscinetto, arbusti sia sempre verdi che da fioritura per permettere un'adeguata dotazione vegetale. A titolo indicativo e non esaustivo: piantare siepi perimetrali e bordure naturaliformi sui confini esterni delle Localizzazioni, realizzare fasce vegetali di connessione verso l'esterno, realizzare viali e parcheggi alberati, creare microreti ecologiche interne, creare microambienti naturali
 - (5g)** ricerca di una elevata qualità edilizia degli insediamenti, non in valore assoluto ma in rapporto all'ambito insediativo, che si può anche raggiungere attraverso l'uso abbinato di materiali tradizionali ed innovativi, forme e dimensioni del costruito coerenti con la loro funzione, sapiente aggregazione dei volumi, contenimento delle altezze, utilizzo di "architetture vegetali" con funzione di mascheramento ed integrazione nel paesaggio, adozione di sistemi di finitura e coloriture compatibili visivamente con le tonalità naturali del paesaggio, integrazione volumetrica dei sistemi di produzione di calore ed energia da fonti rinnovabili, realizzazione di coperture verdi con funzione di volano idraulico e riduzione delle "isole di calore", utilizzo di sistemi di opacizzazione delle superfici vetrate di rilevanti dimensione a salvaguardia dell'avifauna locale e come riduzione del surriscaldamento estivo, modellamento (molto contenuto) del terreno
 - (5h)** realizzazione di ombreggiamenti per le aree di sosta e per quelle pedonali e ciclabili
 - (5i)** predisposizione di puntuale e dettagliata progettazione a carattere illuminotecnico per le aree esterne di pertinenza, le aree di sosta e le aree di viabilità, per prevenire fenomeni di abbagliamento ed attenuare possibili forme di inquinamento luminoso
 - (5j)** predisposizione di elaborati progettuali proponenti scenari realmente alternativi, individuanti ognuno eventuali criticità e relative soluzioni, con utilizzo di simulazioni fotorealistiche che riproducano l'aspetto del paesaggio post-operam dai diversi punti di vista ed estesi ad un intorno significativo
 - (5k)** il progetto delle soluzioni viabilistiche, esteso all'intera Localizzazione L.2, dovrà anche valutare l'impatto visivo della segnaletica stradale e direzionale e quello delle forme di persuasione/dissuasione indirizzate agli automobilisti e, garantendo il rispetto della normativa vigente in materia, improntarsi a obiettivi di uniformità, chiarezza e rispetto delle visuali libere.
- (6)** Nella Localizzazione commerciale urbano periferica non addensata L.2:
- (6a)** sono ammesse modifiche alla viabilità, senza necessità di redigere variante allo strumento urbanistico, qualora discendano da soluzioni viabilistiche concertate per il potenziamento delle rete infrastrutturale derivanti dal Progetto Unitario di Coordinamento (P.U.C.). L'approvazione del P.U.C. è, infatti, condizione pregiudiziale al compiersi degli interventi soggetti ad autorizzazione commerciale per medie e grandi strutture di vendita ed a permesso di costruire; il PUC può essere attuato anche per parti, con strumenti urbanistici esecutivi (SUE), purché dotate di continuità territoriale ed estensione adeguata a risolvere le esigenze infrastrutturali e di organizzazione funzionale dell'area.
 - (6b)** sono ammesse modifiche al posizionamento dei servizi cartografati in recepimento dell'organizzazione funzionale prevista dal P.U.C. per l'intera area, in ordine al sistema della viabilità e degli accessi. In ogni caso non è derogabile la quantità minima fissata dal Piano, fatta salva la possibilità di monetizzazione prevista dalla L.R. 56/77 e s.m.i. ed eventualmente dal P.R.G.C.
 - (6c)** In sede di P.U.C. e successivo Strumento Urbanistico Esecutivo obbligatori dovranno essere previste le opere di compensazione da individuarsi secondo le indicazioni della tavola P4.2 introdotta con la variante parziale n. 33 e la proporzionalità individuata nella relazione dell'Organo Tecnico Comunale di cui alla determina di luglio 2017.

COMUNE DI VILLAFRANCA P.TE CITTÀ METROPOLITANA DI TORINO P.R.G.C.				AREA NORMATIVA PC		TABELLA DI DETTAGLIO a integrazione tabella n. 5-0		Tabella n. 5-1
ZONA	SUPERFICIE FONDIARIA DELL'AREA (* ¹ Territoriale)		SUPERFICIE COPERTA	RAPPORTO COPERTURA ESISTENTE	RAPPORTO DI COPERTURA IN PROGETTO	OBBLIGO DI P.E.C.	NOTE C = completamento	
	N.	TIP ha	mq.	mq.				
PC1	C	5,3490	14.033	0,26	0,50	(*)	L'altezza massima prevista di mt 10,00 può essere superata per la realizzazione di silos.	
PC2	C	0,5892	1.116	0,19	0,50	(*)		
PC4	C	5,7149	17.554	31	0,50			
PC4A		1,1708	4.677	0,40	0,50	P.d.C.		
PC4B		1,1627	5.492	0,47	0,50	P.d.C.		
PC4C		1,4917	6.980	0,47	0,60	P.d.C.	È possibile costruire in aderenza alle aree pubbliche per servizi Se PR1, derogando le distanze dai confini, previo il pagamento di una somma di € 10.000,00, come stabilito nell'accordo di pianificazione con la società Bonifin srl	
PC4D		0,2278	405	0,18	0,50	P.d.C.		
PC4E		0,16619	---	---	0,50	P.d.C.	L'edificabilità è condizionata alla realizzazione di una coppa giratoria all'interno delle aree in proprietà che consenta ai mezzi in accesso di invertire il senso di marcia senza interferire ne utilizzare la viabilità di accesso alle zone residenziali, alla realizzazione delle aree per servizio Sp PR15 e Sp PR16. Inoltre, per le medesime aree, è ammessa in sede di P.d.C. convenzionato la modifica alla localizzazione delle aree per servizi cartografate. Per gli interventi da eseguirsi sulle aree riconosciute in ampliamento con la variante parziale n. 35 al P.R.G.C. (contornate con perimetro tratteggiato di colore verde e contenenti la sigla "C.A.") dovrà essere corrisposto, contestualmente al ritiro del titolo abilitativo e proporzionalmente alla superficie edificata, il contributo di compensazione ambientale pari a 24.453,90 €, così come calcolato nella "Verifica di Assoggettabilità alla VAS" predisposta in occasione del progetto preliminare della variante parziale n. 35.	

COMUNE DI VILLAFRANCA P.TE CITTÀ METROPOLITANA DI TORINO P.R.G.C.				AREA NORMATIVA PC		TABELLA DI DETTAGLIO a integrazione tabella n. 5-0		Tabella n. 5-1
ZONA	SUPERFICIE FONDIARIA DELL'AREA (*T Territoriale)	SUPERFICIE COPERTA	RAPPORTO COPERTURA ESISTENTE	RAPPORTO DI COPERTURA IN PROGETTO	OBBLIGO DI P.E.C.	NOTE		
N.	ha	mq.	mq.			C = completamento		
PC5	1,5926 (1,6946*^T)	6.505	0,41	0,50 0,60	(***)	Se la quantità di aree per standard risultasse maggiore di quella cartografata, dovranno essere individuate in continuità con quelle riconosciute dal Piano nella stessa zona o nelle zone adiacenti, al fine di garantirne la continuità. In sede di presentazione del PEC dovranno essere concordati con l'Amministrazione Comunale gli spazi da destinare a servizi; l'Amministrazione potrà richiedere eventualmente la totale monetizzazione, a condizione che siano reperite all'interno della proprietà aree a parcheggio accessibili e facilmente fruibili durante le ore di lavoro o apertura dell'attività. Per interventi superiori a quelli di cui all'art. 11, comma 2-1, punto 1 delle N.T.A. è previsto l'obbligo di dismissione al comune delle aree destinate alla viabilità in progetto di Piano (senza vincolo all'esecuzione delle opere) e la realizzazione della cortina alberata. La superficie dell'alloggio custode, nei limiti dell'art. 11, punto 2-1 delle NTA, non contribuisce alla verifica del rapporto di copertura e la sua realizzazione può essere autorizzata con Permesso di Costruire semplice o convenzionato, senza necessità di preventivo strumento urbanistico esecutivo. È ammessa la demolizione e ricostruzione dei fabbricati ubicati lungo la via Vigone con il mantenimento dell'attuale filo di fabbricazione		
PC6	2,0399 (2,7805*^T)	2.348	0,12	0,50				
PC6A	0,5940 (0,6377*^T)	1.613	0,27	0,50	(***)	Le dismissioni dovranno essere realizzate nell'area indicata in planimetria posta su Via Cardè: la parte di verde eccedente può essere monetizzata		
PC6B	1,4459 (2,1428*^T)	735	0,05	0,50	(***)			
PC7	1,7612 (2,1849*^T)	2.183	0,10	0,50		Se la quantità di aree per standard risultasse maggiore di quella cartografata, dovranno essere individuate in continuità con quelle riconosciute dal Piano nella stessa zona o nelle zone adiacenti, al fine di garantirne la continuità. In sede di presentazione del PEC dovranno essere concordati con		

COMUNE DI VILLAFRANCA P.TE CITTÀ METROPOLITANA DI TORINO P.R.G.C.				AREA NORMATIVA PC		TABELLA DI DETTAGLIO a integrazione tabella n. 5-0		Tabella n. 5-1
ZONA	SUPERFICIE FONDIARIA DELL'AREA (*T Territoriale)	SUPERFICIE COPERTA	RAPPORTO COPERTURA ESISTENTE	RAPPORTO DI COPERTURA IN PROGETTO	OBBLIGO DI P.E.C.	NOTE		
N.	ha	mq.	mq.			C = completamento		
PC7A	1,0896 (1,3537* ^T)	1.670	0,15	0,50	(***)			
PC7B	0,6716 (0,8312* ^T)	513	0,08	0,50	(***)			
PC8	0,5406 (0,6308* ^T)	831	0,15	0,50	(***)			
PC9	2,1045	7.249	0,34	0,50				
PC10	1,4339 (1,7924* ^T)	----	---	0,50	(**)			

l'Amministrazione Comunale gli spazi da destinare a servizi;
l'Amministrazione potrà richiederne eventualmente la totale monetizzazione,
a condizione che siano reperite all'interno della proprietà aree a parcheggio
accessibili e facilmente fruibili durante le ore di lavoro o apertura dell'attività.
Per interventi superiori a quelli di cui all'art. 11, comma 2-1, punto 1 delle
N.T.A. è previsto l'obbligo di dismissione al comune delle aree destinate alla
viabilità in progetto di Piano (senza vincolo all'esecuzione delle opere) e la
realizzazione della cortina alberata.

Per interventi superiori alla manutenzione straordinaria obbligo di
dismissione delle aree destinate alla viabilità in progetto di Piano

**Per gli interventi da eseguirsi sulle aree riconosciute in ampliamento
con la variante parziale n. 35 al P.R.G.C. (contornate con perimetro
tratteggiato di colore verde e contenenti la sigla "C.A.") dovrà essere
corrisposto, contestualmente al ritiro del titolo abilitativo e
proporzionalmente alla superficie edificata, il contributo di
compensazione ambientale pari a 6.455,70 €, così come calcolato nella
"Verifica di Assoggettabilità alla VAS" predisposta in occasione del
progetto preliminare della variante parziale n. 35.**

Confermata l'attività in atto. Per la particolare posizione della zona è vietata
qualunque lavorazione ad eccezione della piegatura del fondino per
l'edilizia. Cessione SP nella misura del 20%
Qualunque ampliamento/nuova costruzione superiore a 100 mq di superficie
coperta è vincolato alla realizzazione di un accesso all'area direttamente
dalla rotatoria esistente sulla circonvallazione attraverso un controviale di
larghezza minima pari a m 4,00 (unico senso di marcia)

COMUNE DI VILLAFRANCA P.TE CITTÀ METROPOLITANA DI TORINO P.R.G.C.				AREA NORMATIVA PC		TABELLA DI DETTAGLIO a integrazione tabella n. 5-0		Tabella n. 5-1
ZONA	SUPERFICIE FONDIARIA DELL'AREA (*T Territoriale)	SUPERFICIE COPERTA	RAPPORTO COPERTURA ESISTENTE	RAPPORTO DI COPERTURA IN PROGETTO	OBBLIGO DI P.E.C.	NOTE		
N.	ha	mq.	mq.			C = completamento		
PC11	0,5591 (0,7212*1)	--	--	0,50	(***)	La dotazione di aree a servizio, nella misura del 20% della superficie territoriale, può essere assolta, a scelta dell'Amministrazione comunale, anche tramite aree interne agli insediamenti produttivi, purché vincolate ad uso pubblico o assoggettate ad uso pubblico mediante convenzione. Se la quantità di aree per standard risultasse maggiore di quella cartografata, dovranno essere individuate in continuità con quelle riconosciute dal Piano nella stessa zona o nelle zone adiacenti, al fine di garantire la continuità. L'Amministrazione comunale, considerata la posizione marginale, potrà richiedere, qualora non ritenesse utile la cessione/assoggettamento totale delle aree per standard, la monetizzazione del 10% delle aree per servizi. È previsto l'obbligo di dismissione al comune delle aree destinate alla viabilità in progetto di Piano (senza vincolo all'esecuzione delle opere) e la realizzazione della cortina alberata. In tale caso il rapporto di copertura in progetto è da calcolarsi al lordo del sedime per viabilità da cedere.		
PC12	3,0476	5.348	0,17	0,50	(***)	Dovranno essere reperite all'interno dell'area stessa le quote di verde e parcheggi pubblici stabilite dall'art. 21 della L.R. 56/77, comma 1, punto 2. Dovranno essere previsti parcheggi privati in ragione di 1mq ogni 4mq di nuova superficie di calpestio. È ammesso l'alloggio custode come per le zone PN.		

COMUNE DI VILLAFRANCA P.TE CITTÀ METROPOLITANA DI TORINO P.R.G.C.				AREA NORMATIVA PC	TABELLA DI DETTAGLIO a integrazione tabella n. 5-0		Tabella n. 5-1
ZONA	SUPERFICIE FONDIARIA DELL'AREA (*T Territoriale)	SUPERFICIE COPERTA	RAPPORTO COPERTURA ESISTENTE	RAPPORTO DI COPERTURA IN PROGETTO	OBBLIGO DI P.E.C.	NOTE	
N.	ha	mq.	mq.			C = completamento	
PC12A	2,5709	5.003	0,18	0,50	(***)	(1)In deroga a quanto indicato una quota parte può essere monetizzata previo consenso dell'Amministrazione Comunale e nella misura massima pari all'eccedenza tra quanto previsto nelle presenti schede (aree cartografate) rispetto ai minimi di Legge. La realizzazione di qualsiasi opera sull'immobile descritto a Catasto al Fg. 71 n. 9 è preceduta dal pagamento di una somma (a titolo di perequazione urbanistica) determinata dalla Giunta Comunale sulla base di perizia resa dall'Agenzia del Territorio relativa alla determinazione dell'aumento di valore del terreno. Per gli interventi da eseguirsi sulle aree riconosciute in ampliamento con la variante parziale n. 35 al P.R.G.C. (contornate con perimetro tratteggiato di colore verde e contenenti la sigla "C.A.") dovrà essere corrisposto, contestualmente al ritiro del titolo abilitativo e proporzionalmente alla superficie edificata, il contributo di compensazione ambientale pari a 20.420,10 €, così come calcolato nella "Verifica di Assoggettabilità alla VAS" predisposta in occasione del progetto preliminare della variante parziale n. 35. Inoltre, in recepimento del parere dell'Organo Tecnico comunale in merito all'assoggettabilità a VAS della variante parziale n. 35, in occasione del primo intervento edilizio sulle aree "C.A." dovrà essere prevista la realizzazione di una cortina verde continua sul fronte sud, in prossimità del confine con l'area agricola, sui mappali 5, 6, 7, 8, 701 e 731, volta a mitigare i nuovi interventi. La realizzazione della cortina verde estesa a tutto il fronte sud dovrà essere puntualmente precisata, nelle dimensioni e nelle essenze, in sede di progetto municipale	
PC12B	0,4767	345	0,07	0,50	(***)	(1)In deroga a quanto indicato una quota parte può essere monetizzata previo consenso dell'Amministrazione Comunale e nella misura massima pari all'eccedenza tra quanto previsto nelle presenti schede (aree cartografate) rispetto ai minimi di Legge	
PC13	1,1812	1.478	0,13	0,50	(***)		
PC14	0,4267	729	0,17	0,50	(***)	Dovranno essere reperite all'interno dell'area stessa le quote di verde e parcheggi pubblici stabilite dall'art. 21 della L.R. 56/77, comma 1, punto 2. Dovranno essere previsti parcheggi privati in ragione di 1 mq ogni 4 mq di nuova superficie di calpestio.	

COMUNE DI VILLAFRANCA P.TE CITTÀ METROPOLITANA DI TORINO P.R.G.C.				AREA NORMATIVA PC		TABELLA DI DETTAGLIO a integrazione tabella n. 5-0		Tabella n. 5-1
ZONA	SUPERFICIE FONDIARIA DELL'AREA (*T Territoriale)	SUPERFICIE COPERTA	RAPPORTO COPERTURA ESISTENTE	RAPPORTO DI COPERTURA IN PROGETTO	OBBLIGO DI P.E.C.	NOTE		
N.	ha	mq.	mq.			C = completamento		
PC15	0,4292 (0,4292*^T)	1.107	0,26	0,50	(***)	Se la quantità di aree per standard risultasse maggiore di quella cartografata, dovranno essere individuate in continuità con quelle riconosciute dal Piano nella stessa zona o nelle zone adiacenti, al fine di garantirne la continuità. Dovranno essere concordati con l'Amministrazione Comunale gli spazi da destinare a servizi; l'Amministrazione potrà richiederne eventualmente la totale monetizzazione, a condizione che siano reperite all'interno della proprietà aree a parcheggio accessibili e facilmente fruibili durante le ore di lavoro o apertura dell'attività. Per interventi superiori a quelli di cui all'art. 11, comma 2-1, punto 1 delle N.T.A. è previsto l'obbligo di realizzazione della cortina alberata.		
PC16	0,7307	3.603	0,49	0,50				
PC17	0,4346	1.080	0,25	0,50				
PC18	0,5841	2.204	0,38	0,50	(****)	L'altezza prevista di mt 10,00 può essere superata per la realizzazione di silos. Nella localizzazione commerciale L2, la destinazione d'uso commercio al dettaglio, per medie e grandi strutture di vendita, è subordinata alla predisposizione di PUC e di successivo Strumento Urbanistico Esecutivo obbligatorio esteso all'intera area, o a singoli comparti. Le modifiche alla viabilità e la suddivisione in comparti sono ammesse, nell'ambito del PUC, e non costituiscono variante al P.R.G.C. In assenza di tali approvazioni sull'area e sull'edificato esistente sono consentiti gli interventi previsti ordinariamente dall'art. 11 delle Nta, così come integrati dalle convenzioni edilizie stipulate per la zona. Le destinazioni d'uso consentite ordinariamente dalla norma sono l'artigianato, le attività terziarie, i pubblici esercizi ed il commercio (limitatamente allo sviluppo si esercizi di vicinato) oltre ad eventuali alloggi per il custode così come previsti dal Piano che si considerano come attività compatibili con l'attività commerciale. In sede di P.U.C. e Successivo Strumento Urbanistico Esecutivo obbligatori dovranno essere previste le opere di compensazione da individuarsi secondo le indicazioni della tavola P4.2 introdotta con la variante parziale n.		

COMUNE DI VILLAFRANCA P.TE CITTÀ METROPOLITANA DI TORINO P.R.G.C.				AREA NORMATIVA PC	TABELLA DI DETTAGLIO a integrazione tabella n. 5-0	Tabella n. 5-1
ZONA	SUPERFICIE FONDIARIA DELL'AREA (*T Territoriale)	SUPERFICIE COPERTA	RAPPORTO COPERTURA ESISTENTE	RAPPORTO DI COPERTURA IN PROGETTO	OBBLIGO DI P.E.C.	NOTE
N.	ha	mq.	mq.			C = completamento
						33 e la proporzionalità individuata nella relazione dell'Organo Tecnico Comunale di cui alla determina di luglio 2017.
TOT.	25,1036 (26,9807^{*T})	62.791				Note:
						(*) esclusivamente nei casi in cui si deve procedere al frazionamento dell'attività esistente
						(**) Altresì obbligo di P.E.C. nel caso di nuove edificazioni o ampliamenti maggiori di 200 mq. con cessione della rete viaria e degli eventuali S.P. così come indicati (completamente urbanizzati).
						(***) Permesso di costruire convenzionato relativo ad ogni singola proprietà
						(****) per l'attivazione della localizzazione commerciale L2 obbligo di predisposizione di Progetto Unitario di Coordinamento e di successivo Strumento Urbanistico Esecutivo obbligatorio esteso all'intera area, o a singoli comparti i cui progetti, anche ricomprendenti modifiche viabilistiche e suddivisioni in più sub ambiti, sono sempre attuabili senza costituire variante al presente Piano.

Comune di: VILAFRANCA P.TE CITTÀ METROPOLITANA DI TORINO P.R.G.C.			AREA NORMATIVA TC		Tabella n. 5-2	
EX ZONA TERRITORIALE OMOGENEA D, D.M. n. 1444 del 02/04/1968						
SUPERFICIE TERRITORIALE ha 2,3316		SUPERFICIE FONDIARIA ha. 1,8652		SUPERFICIE COPERTA mq. 3.521		
DESTINAZIONE art. 9 paragrafo 2-2 N.T.A.						
RAPP. COPERTURA ESIST. 0,19		RAPP. COPERTURA PROG. 0,25		SUPERFICIE COPRIBILE mq. 4.663		
SERVIZI SOCIALI dimensionati per mq. 2.395 e 4.663						
tipo	FABBISOGNO		PRESCRIZIONI DI ZONA			localizzazione e gravitazione
	unitario %/mq.	Totale Mq	superficie mq		zone servite	
V	10 %	2.332	esistente	prevista		TCA-TCB
P	10 %	2.332	Vedere tab. 6 e seg.		TCA-TCB	Sp PR19 Sp PR20
	20 %	4.664		3.009		
NORME EDILIZIE						
H. max. raggiungibile m. 7,50 (1)		n. max. piani fuori terra n. 2		Distanza dai confini D = H/2 minimo m. 5		
Distanza dai fabbricati L=H minimo m. 10		Distanza dal ciglio stradale vedere art. 14 N.T.A. minimo m. 6				
Interventi urbanistici ammessi art. 11 N.T.A.						
Interventi fondiari ammessi art. 11 N.T.A						
Note:						
(1) Maggiori altezze sono consentite solo per l'installazione di impianti tecnologici annessi alle strutture commerciali / turistico ricettive. Nella Localizzazione commerciale L.2 è consentita un'altezza massima raggiungibile pari a metri 10,00						
(2) Sono ammesse le abitazioni dei titolari e/o custodi così come indicato all'art. 11 punto 2-3 delle N.T.A.						
(3) Il rilascio del Permesso di Costruire è subordinato alla realizzazione di un'area a parcheggio, disponibile all'interno della proprietà, che sia di pubblico e continuato accesso quando l'attività prevede affluenza di pubblico. Tale area non potrà essere inferiore al 100% della superficie totale lorda dell'attività. Sono previste altresì sia la dismissione del 10% della superficie territoriale per parcheggio pubblico, sia la dismissione del 10% della superficie territoriale per verde pubblico. Queste ultime (verde pubblico) potranno eventualmente essere monetizzate a giudizio dell'Amministrazione comunale.						
(4) Nella localizzazione commerciale L2, la destinazione d'uso commercio al dettaglio, per medie e grandi strutture di vendita, è subordinata alla predisposizione di PUC e di successivo Strumento Urbanistico Esecutivo obbligatorio esteso all'intera area, o a singoli comparti (eventuali modifiche alla perimetrazione dei comparti non comporta variante al P.R.G.C.); nella predisposizione di tali progetti si tiene conto delle disposizioni di cui alle successive note (5) e (6). In assenza di tali approvazioni non è consentita l'attivazione della L2 e si attua						

esclusivamente la parte ordinaria della norma (in assenza di L2).

- (5)** Norme ed indicazioni a carattere mitigativo/compensativo per gli edifici a destinazione commerciale, ricompresi all'interno della Localizzazione commerciale urbano periferica non addensata L.2, da prevedere e dettagliare all'interno degli strumenti urbanistici esecutivi, dei Progetti Unitari di Coordinamento e/o strumenti similari, nella richiesta dei Titoli abilitativi e nelle relative convenzioni edilizie, con impegno a darvi piena attuazione.
- (5a)** Le aree per parcheggio pubblico e privato, la viabilità pedonale e quella ciclabile dovranno essere realizzate con pavimentazioni drenanti che garantiscano una buona permeabilità del suolo e che consentano di limitare le superfici impermeabilizzate ovvero previsione di soluzioni tecnologiche di surroga, per garantire la permeabilità del terreno.
 - (5b)** Ogni edificio dovrà essere dotato di una quota di verde in piena terra di dimensioni adeguate e compatibili con l'edificato esistente
 - (5c)** Ogni edificio dovrà essere dotato di sistemi che consentano il risparmio idrico ed il riutilizzo delle acque meteoriche per usi compatibili
 - (5d)** adeguamento di tipo funzionale e sotto il profilo della sicurezza della rete stradale direttamente interessata (separazione di flussi, riduzione delle velocità di percorrenza, marciapiedi protetti, percorsi protetti tra insediamenti ed aree di sosta relative, viabilità complanare, piste ciclabili, ecc...)
 - (5e)** controllo preventivo (nel rilascio dei titoli autorizzativi), monitoraggio e sorveglianza in fase di esercizio delle emissioni atmosferiche ed acustiche determinate dagli impianti insediati
 - (5f)** progettazione delle aree verdi, con indicazione di dettagliato programma di piantumazione, che preveda l'uso di alberi ad alto fusto (con specie autoctone) a larga chioma filtrante, a basso fusto in prossimità delle aree cuscinetto, arbusti sia sempre verdi che da fioritura per permettere un'adeguata dotazione vegetale. A titolo indicativo e non esaustivo: piantare siepi perimetrali e bordure naturaliformi sui confini esterni delle Localizzazioni, realizzare fasce vegetali di connessione verso l'esterno, realizzare viali e parcheggi alberati, creare microreti ecologiche interne, creare microambienti naturali
 - (5g)** ricerca di una elevata qualità edilizia degli insediamenti, non in valore assoluto ma in rapporto all'ambito insediativo, che si può anche raggiungere attraverso l'uso abbinato di materiali tradizionali ed innovativi, forme e dimensioni del costruito coerenti con la loro funzione, sapiente aggregazione dei volumi, contenimento delle altezze, utilizzo di "architetture vegetali" con funzione di mascheramento ed integrazione nel paesaggio, adozione di sistemi di finitura e coloriture compatibili visivamente con le tonalità naturali del paesaggio, integrazione volumetrica dei sistemi di produzione di calore ed energia da fonti rinnovabili, realizzazione di coperture verdi con funzione di volano idraulico e riduzione delle "isole di calore", utilizzo di sistemi di opacizzazione delle superfici vetrate di rilevanti dimensione a salvaguardia dell'avifauna locale e come riduzione del surriscaldamento estivo, modellamento (molto contenuto) del terreno
 - (5h)** realizzazione di ombreggiamenti per le aree di sosta e per quelle pedonali e ciclabili
 - (5i)** predisposizione di puntuale e dettagliata progettazione a carattere illuminotecnico per le aree esterne di pertinenza, le aree di sosta e le aree di viabilità, per prevenire fenomeni di abbagliamento ed attenuare possibili forme di inquinamento luminoso
 - (5j)** predisposizione di elaborati progettuali proponenti scenari realmente alternativi, individuanti ognuno eventuali criticità e relative soluzioni, con utilizzo di simulazioni fotorealistiche che riproducano l'aspetto del paesaggio post-operam dai diversi punti di vista ed estesi ad un intorno significativo
 - (5k)** il progetto delle soluzioni viabilistiche, esteso all'intera Localizzazione L.2, dovrà anche valutare l'impatto visivo della segnaletica stradale e direzionale e quello delle forme di persuasione/dissuasione indirizzate agli automobilisti e, garantendo il rispetto della normativa vigente in materia, improntarsi a obiettivi di uniformità, chiarezza e rispetto delle visuali libere.
- (6)** Nella Localizzazione commerciale urbano periferica non addensata L.2:
- (6a)** sono ammesse modifiche alla viabilità, senza necessità di redigere variante allo strumento urbanistico, qualora discendano da soluzioni viabilistiche concertate per il potenziamento delle rete infrastrutturale derivanti dal Progetto Unitario di Coordinamento (P.U.C.). L'approvazione del P.U.C. è, infatti, condizione pregiudiziale al compiersi degli interventi soggetti ad autorizzazione commerciale per medie e grandi strutture di vendita ed a permesso di costruire; il PUC può essere attuato anche per parti, con strumenti urbanistici esecutivi (SUE), purché dotate di continuità territoriale ed estensione adeguata a risolvere le esigenze infrastrutturali e di organizzazione funzionale dell'area.
 - (6b)** sono ammesse modifiche al posizionamento dei servizi cartografati in recepimento dell'organizzazione funzionale prevista dal P.U.C. per l'intera area, in ordine al sistema della viabilità e degli accessi. In ogni caso non è derogabile la quantità minima fissata dal Piano, fatta salva la possibilità di monetizzazione prevista dalla L.R. 56/77 e s.m.i. ed eventualmente dal P.R.G.C.
 - (6c)** In sede di P.U.C. e successivo Strumento Urbanistico Esecutivo obbligatori dovranno essere previste le opere di compensazione da individuarsi secondo le indicazioni della tavola P4.2 introdotta con la variante parziale n. 33 e la proporzionalità individuata nella relazione dell'Organo Tecnico Comunale di cui alla determina di luglio 2017.

Comune di: VILAFRANCA P.TE CITTÀ METROPOLITANA DI TORINO P.R.G.C.				AREA NORMATIVA	Tabella n°
				TC	5-2-1
ZONA	SUPERFICIE FONDIARIA DELL'AREA (*T Territoriale)	RAPPORTO DI COPERTURA IN PROGETTO	SUPERFICIE COPRIBILE	NOTE	
	ha	mq./mq.	mq.		
TCA	1,5458 (1,9323*T)	0,25	3.864,50	<p>È ammessa la destinazione d'uso commercio al dettaglio. Per le medie e grandi strutture di vendita esclusivamente con obbligatoria predisposizione di P.U.C. e del successivo obbligatorio Piano Esecutivo Convenzionato, esteso all'intera area, o a singoli comparti.</p> <p>È consentito il cambio di destinazione d'uso (oneroso, secondo i parametri previsti nell'apposita Delibera che li determina) da sala da ballo ad attività commerciale del fabbricato indicato con la sigla *T nelle planimetrie di Piano</p> <p>Nel caso di trasformazione del fabbricato indicato con la sigla *T nelle planimetrie di Piano in sede di attività commerciale, la dotazione minima di aree a servizio pubblico dovrà essere conforme a quanto disposto dal comma 1, punto 3) e dei commi 2 e 4 dell'art. 21 della L.R. 56/77, nonché dall'art. 26, comma 6 e seguenti, dalla stessa L.U.R.. Dovrà inoltre essere rispettata la normativa regionale vigente e/o attuativa del D.L. 31 marzo 1998 n. 114</p> <p>In assenza dell'approvazione del PUC e del successivo Piano Esecutivo Convenzionato sull'edificato esistente sono consentiti gli interventi previsti ordinariamente dall'art.11 delle Nta per la zona TCA.</p> <p>In sede di P.U.C. e Successivo Strumento Urbanistico Esecutivo obbligatori dovranno essere previste le opere di compensazione da individuarsi secondo le indicazioni della tavola P4.2 introdotta con la variante parziale n. 33 e la proporzionalità individuata nella relazione dell'Organo Tecnico Comunale di cui alla determina di luglio 2017.</p> <p>Per la zona TCA sono inoltre ammesse le destinazioni d'uso produttiva ed artigianale, oltre alle attività del settore terziario ed alle attività di trasporto, purché compatibili con le destinazioni previste ed in atto nelle zone adiacenti.</p>	
TCB	0,3194 (0,3993*T)	0,25	798,50	<p>È ammessa la destinazione d'uso commercio al dettaglio. Per le medie e grandi strutture di vendita esclusivamente con obbligatoria predisposizione di P.U.C. e del successivo obbligatorio Piano Esecutivo Convenzionato, esteso all'intera area, o a singoli comparti</p> <p>È consentito il cambio di destinazione d'uso (oneroso, secondo i parametri previsti nell'apposita Delibera che li determina) da ristorante ad attività commerciale dell'immobile presente sull'area. In tal caso la dotazione minima di aree a servizio pubblico dovrà essere conforme a quanto disposto dal comma 1, punto 3) e dei commi 2 e 4 dell'art. 21 della L.R. 56/77, nonché dall'art. 26, comma 6 e seguenti, dalla stessa L.U.R.. Dovrà inoltre essere rispettata la normativa regionale vigente e/o attuativa del D.L. 31 marzo 1998 n. 114.</p> <p>In assenza dell'approvazione del PUC e del successivo Piano Esecutivo Convenzionato sull'edificato esistente sono consentiti gli interventi previsti ordinariamente dall'art.11 delle Nta per la zona TCA.</p> <p>In sede di P.U.C. e Successivo Strumento Urbanistico Esecutivo obbligatori dovranno essere previste le opere di</p>	

				compensazione da individuarsi secondo le indicazioni della tavola P4.2 introdotta con la variante parziale n. 33 e la proporzionalità individuata nella relazione dell'Organo Tecnico Comunale di cui alla determina di luglio 2017.
TOT.	2,395 1,8652 <i>(2,3316*^T)</i>		4.663	

Comune di: VILLAGRANCA P.TE CITTÀ METROPOLITANA DI TORINO P.R.G.C.		AREA NORMATIVA PN		Tabella n° 5-4	
EX ZONA TERRITORIALE OMOGENEA D, D.M. n. 1444 del 02/04/1968					
SUPERFICIE TERRITORIALE ha 8,5053		SUPERFICIE FONDIARIA ha 5,9999		SUPERFICIE COPERTA mq. -----	
DESTINAZIONE: AREA PRODUTTIVA DI NUOVO IMPIANTO art. 9 paragrafo 2-1 N.T.A.					
RAPP. COPERTURA ESIST. -----		RAPP. COPERTURA PROG. 0,50 mq/mq		SUPERFICIE COPRIBILE mq 29.997,50	
SERVIZI SOCIALI dimensionati per mq. 85.053					
tipo	FABBISOGNO		PRESCRIZIONI DI ZONA		localizzazione e gravitazione
	unitario %/mq.	totale mq	superficie mq		
			esistente	prevista	zone servite PN1, PN3, PN8, PN11
V	10 %	8.505		9.009,50	
P	10 %	8.505		9.009,50	
	20%	17.010		18.019	Vedere tab. 6 e seg.
NORME EDILIZIE					
H. max. raggiungibile m. 10 (2)		n. max. piani fuori terra n. 1 (1)		Distanza dai confini D = H/2 minimo m. 5	
Distanza dai fabbricati L=H minimo m. 10		Distanza dal ciglio stradale art. 14 N.T.A. minimo m. 6			
Interventi urbanistici ammessi art. 11 N.T.A.					
Interventi fondiari ammessi art. 11 N.T.A					
Note:					
(1) Il secondo piano fuori terra è ammesso solo se verificato il rapporto indicato all'art. 11 punto 2-2 delle N.T.A., fatte salve le aree ricomprese all'interno delle Localizzazioni commerciali urbano periferiche non addensate L.2 nella quali il secondo piano è sempre ammesso					
(2) È consentito superare tale altezza solo per particolari lavorazioni e/o l'installazione di particolari strutture tecnologiche.					
(3) Nella localizzazione commerciale L2, la destinazione d'uso commercio al dettaglio, per medie e grandi strutture di vendita, è subordinata alla predisposizione di PUC e di successivo Strumento Urbanistico Esecutivo obbligatorio esteso all'intera area, o a singoli comparti (eventuali modifiche alla perimetrazione dei comparti non comporta variante al P.R.G.C.); nella predisposizione di tali progetti si tiene conto delle disposizioni di cui alle successive note (5) e (6). In assenza di tali approvazioni non è consentita l'attivazione della L2 e si attua esclusivamente la parte ordinaria della norma (in assenza di L2)					
(4) Norme ed indicazioni a carattere mitigativo/compensativo per gli edifici a destinazione commerciale, ricompresi all'interno della Localizzazione commerciale urbano periferica non addensata L.2, da prevedere e dettagliare all'interno degli strumenti urbanistici esecutivi, dei					

Progetti Unitari di Coordinamento e/o strumenti simili, nella richiesta dei Titoli abilitativi e nelle relative convenzioni edilizie, con impegno a darvi piena attuazione.

- (4a) Le aree per parcheggio pubblico e privato, la viabilità pedonale e quella ciclabile dovranno essere realizzate con pavimentazioni drenanti che garantiscano una buona permeabilità del suolo e che consentano di limitare le superfici impermeabilizzate ovvero previsione di soluzioni tecnologiche di surroga, per garantire la permeabilità del terreno.
 - (4b) Ogni edificio dovrà essere dotato di una quota di verde in piena terra di dimensioni adeguate e compatibili con l'edificato esistente
 - (4c) Ogni edificio dovrà essere dotato di sistemi che consentano il risparmio idrico ed il riutilizzo delle acque meteoriche per usi compatibili
 - (4d) adeguamento di tipo funzionale e sotto il profilo della sicurezza della rete stradale direttamente interessata (separazione di flussi, riduzione delle velocità di percorrenza, marciapiedi protetti, percorsi protetti tra insediamenti ed aree di sosta relative, viabilità complanare, piste ciclabili, ecc...)
 - (4e) controllo preventivo (nel rilascio dei titoli autorizzativi), monitoraggio e sorveglianza in fase di esercizio delle emissioni atmosferiche ed acustiche determinate dagli impianti insediati
 - (4f) progettazione delle aree verdi, con indicazione di dettagliato programma di piantumazione, che preveda l'uso di alberi ad alto fusto (con specie autoctone) a larga chioma filtrante, a basso fusto in prossimità delle aree cuscinetto, arbusti sia sempre verdi che da fioritura per permettere un'adeguata dotazione vegetale. A titolo indicativo e non esaustivo: piantare siepi perimetrali e bordure naturaliformi sui confini esterni delle Localizzazioni, realizzare fasce vegetali di connessione verso l'esterno, realizzare viali e parcheggi alberati, creare microreti ecologiche interne, creare microambienti naturali
 - (4g) ricerca di una elevata qualità edilizia degli insediamenti, non in valore assoluto ma in rapporto all'ambito insediativo, che si può anche raggiungere attraverso l'uso abbinato di materiali tradizionali ed innovativi, forme e dimensioni del costruito coerenti con la loro funzione, sapiente aggregazione dei volumi, contenimento delle altezze, utilizzo di "architetture vegetali" con funzione di mascheramento ed integrazione nel paesaggio, adozione di sistemi di finitura e coloriture compatibili visivamente con le tonalità naturali del paesaggio, integrazione volumetrica dei sistemi di produzione di calore ed energia da fonti rinnovabili, realizzazione di coperture verdi con funzione di volano idraulico e riduzione delle "isole di calore", utilizzo di sistemi di opacizzazione delle superfici vetrate di rilevanti dimensione a salvaguardia dell'avifauna locale e come riduzione del surriscaldamento estivo, modellamento (molto contenuto) del terreno
 - (4h) realizzazione di ombreggiamenti per le aree di sosta e per quelle pedonali e ciclabili
 - (4i) predisposizione di puntuale e dettagliata progettazione a carattere illuminotecnico per le aree esterne di pertinenza, le aree di sosta e le aree di viabilità, per prevenire fenomeni di abbagliamento ed attenuare possibili forme di inquinamento luminoso
 - (4j) predisposizione di elaborati progettuali proponenti scenari realmente alternativi, individuanti ognuno eventuali criticità e relative soluzioni, con utilizzo di simulazioni fotorealistiche che riproducano l'aspetto del paesaggio post-operam dai diversi punti di vista ed estesi ad un intorno significativo
 - (4k) il progetto delle soluzioni viabilistiche, esteso all'intera Localizzazione L.2, dovrà anche valutare l'impatto visivo della segnaletica stradale e direzionale e quello delle forme di persuasione/dissuasione indirizzate agli automobilisti e, garantendo il rispetto della normativa vigente in materia, improntarsi a obiettivi di uniformità, chiarezza e rispetto delle visuali libere.
- (5) Nella Localizzazione commerciale urbano periferica non addensata L.2:
- (5a) sono ammesse modifiche alla viabilità, senza necessità di redigere variante allo strumento urbanistico, qualora discendano da soluzioni viabilistiche concertate per il

potenziamento delle rete infrastrutturale derivanti dal Progetto Unitario di Coordinamento (P.U.C.). L'approvazione del P.U.C. è, infatti, condizione pregiudiziale al compiersi degli interventi soggetti ad autorizzazione commerciale per medie e grandi strutture di vendita ed a permesso di costruire; il PUC può essere attuato anche per parti, con strumenti urbanistici esecutivi (SUE), purché dotate di continuità territoriale ed estensione adeguata a risolvere le esigenze infrastrutturali e di organizzazione funzionale dell'area.

(5b) sono ammesse modifiche al posizionamento dei servizi cartografati in recepimento dell'organizzazione funzionale prevista dal P.U.C. per l'intera area, in ordine al sistema della viabilità e degli accessi. In ogni caso non è derogabile la quantità minima fissata dal Piano, fatta salva la possibilità di monetizzazione prevista dalla L.R. 56/77 e s.m.i. ed eventualmente dal P.R.G.C.

(5c) In sede di P.U.C. e Successivo Strumento Urbanistico Esecutivo obbligatori dovranno essere previste le opere di compensazione da individuarsi secondo le indicazioni della tavola P4.2 introdotta con la variante parziale n. 33 e la proporzionalità individuata nella relazione dell'Organo Tecnico Comunale di cui alla determina di luglio 2017

Per i dettagli vedasi tabella 5-5

COMUNE DI VILLAFRANCA P.TE CITTÀ METROPOLITANA DI TORINO P.R.G.C.				AREA NORMATIVA PN		TABELLA DI DETTAGLIO a integrazione tabella n. 5-4		Tabella n. 5-4-1
ZONA	SUPERFICIE TERRITORIALE ha	SUPERFICIE FONDIARIA ha	RAPPORTO DI COPERTURA IN PROGETTO	SUPERFICIE COPRIBILE mq	OBBLIGO DI P.E.C.	NOTE		
PN1	0,8984	0,6815	0,50	3.407,50	SI	<p>In sede di presentazione del PEC dovranno essere concordati con l'Amministrazione Comunale gli spazi da destinare a servizi; l'Amministrazione potrà richiederne eventualmente la totale monetizzazione, a condizione che siano reperite all'interno della proprietà aree a parcheggio accessibili e facilmente fruibili durante le ore di lavoro o apertura dell'attività.</p> <p>Relativamente a PN 1A, in sede di attuazione di PEC, se non monetizzata, la porzione dell'area a servizi Sp PR17 ubicata tra le zone PC 4B e PN 1B dovrà avere, a partire dalla recinzione delimitante la zona PC 4B, una larghezza minima pari a 7,50 metri</p> <p>Relativamente a PN 1B il rapporto di copertura potrà essere pari a 0,60. In sede di attuazione di P.E.C., a richiesta dell'Amministrazione, dovrà essere dismessa la parte della zona Sp PR17 ricadente sulle aree distinte a catasto al Fg. 52 mappale 194</p> <p>La dismissione delle aree per standard non risulta dovuta qual ora, con precedente strumento urbanistico, si sia già completamente ottemperato, in termini di standard, al soddisfacimento dei minimi inderogabili in funzione della cubatura edificata e/o edificanda.</p>		
PN1A	0,7062	0,5277	0,50	2.638	SI			
PN1B	0,1922	0,1538	0,50	769	SI			
PN3	4,0758	2,7476	0,50	13.737	SI	<p>Ogni P.E.C. deve essere riferito almeno ad ogni sub-ambito. Ad eccezione del sub-ambito PN3A nel quale è già in corso di realizzazione una struttura artigianale. L'altezza prevista di mt 10,00 può essere superata per la realizzazione di silos.</p> <p>Superficie copribile minima 600 mq.</p> <p>Se la quantità di aree per standard risultasse maggiore di quella cartografata, dovranno essere individuate in continuità con quelle riconosciute dal Piano nella stessa zona o nelle zone adiacenti, al fine di garantirne la continuità.</p> <p>In sede di presentazione del PEC dovranno essere concordati con l'Amministrazione Comunale gli spazi da destinare a servizi; l'Amministrazione potrà richiederne eventualmente la totale monetizzazione, a condizione che siano reperite all'interno della proprietà aree a parcheggio accessibili e facilmente fruibili durante</p>		
PN3C	1,9970	1,5158	0,50	7.579	SI			
PN3D	0,6164	0,3366	0,50	1.683	SI			

COMUNE DI VILLAFRANCA P.TE CITTÀ METROPOLITANA DI TORINO P.R.G.C.				AREA NORMATIVA PN	TABELLA DI DETTAGLIO a integrazione tabella n. 5-4		Tabella n. 5-4-1
ZONA	SUPERFICIE TERRITORIALE ha	SUPERFICIE FONDIARIA ha	RAPPORTO DI COPERTURA IN PROGETTO	SUPERFICIE COPRIBILE mq	OBBLIGO DI P.E.C.	NOTE	
N.	ha	ha		mq			
PN3E	0,5832	0,3145	0,50	1.572	SI	Le ore di lavoro o apertura dell'attività. La viabilità in progetto di Piano perpendicolare a via Vigone dovrà, dove indicato, essere realizzata e dismessa a carico dei soggetti attuatori fino al limitare della viabilità complanare direzione nord-sud, per la quale è prevista unicamente la dismissione dei sedimi. Per le zone PN 3D e PN 3E dovrà essere realizzata, in prossimità dell'accesso, un'area che consenta l'inversione di marcia.	
PN3F	0,5414	0,3731	0,50	1.865	SI		
PN3G	0,3378	0,2076	0,50	1.038	SI		
PN8	0,9702	0,6558	0,50	3.279	SI	Edificazione ottenibile con strumento urbanistico esecutivo. L'altezza prevista di mt 10,00 può essere superata per la realizzazione di silos. Superficie copribile minima 600 mq. La dotazione di aree a servizio, nella misura del 20% della superficie territoriale, può essere assolta, a scelta dell'Amministrazione comunale, anche tramite aree interne agli insediamenti produttivi, purché vincolate ad uso pubblico o assoggettate ad uso pubblico mediante convenzione. Se la quantità di aree per standard risultasse maggiore di quella cartografata, dovranno essere individuate in continuità con quelle riconosciute dal Piano nella stessa zona o nelle zone adiacenti, al fine di garantire la continuità. L'Amministrazione comunale, considerata la posizione marginale, potrà richiedere, qualora non ritenesse utile la cessione/assoggettamento totale delle aree per standard, la monetizzazione del 10% delle aree per servizi.	

COMUNE DI VILLAFRANCA P.TE CITTÀ METROPOLITANA DI TORINO P.R.G.C.				AREA NORMATIVA PN	TABELLA DI DETTAGLIO a integrazione tabella n. 5-4		Tabella n. 5-4-1
ZONA	SUPERFICIE TERRITORIALE ha	SUPERFICIE FONDIARIA ha	RAPPORTO DI COPERTURA IN PROGETTO	SUPERFICIE COPRIBILE mq	OBBLIGO DI P.E.C.	NOTE	
PN11	1,7165	1,2395	0,50	6.197	SI	<p>L'edificazione è ottenibile con PEC riferito all'intera area normativa. L'altezza prevista di mt 10,00 può essere superata per la realizzazione di silos.</p> <p>La dotazione di aree a servizio, nella misura del 20% della superficie territoriale, può essere assolta, a scelta dell'Amministrazione comunale, anche tramite aree interne agli insediamenti produttivi, purché vincolate ad uso pubblico o assoggettate ad uso pubblico mediante convenzione. Se la quantità di aree per standard risultasse maggiore di quella cartografata, dovranno essere individuate in continuità con quelle riconosciute dal Piano nella stessa zona o nelle zone adiacenti, al fine di garantirne la continuità.</p> <p>L'Amministrazione comunale, considerata la posizione marginale, potrà richiedere, qualora non ritenesse utile la cessione/assoggettamento totale delle aree per standard, la monetizzazione del 10% delle aree per servizi.</p> <p>Obbligo di dismissione delle aree per viabilità cartografate</p> <p>Nella localizzazione commerciale L2, la destinazione d'uso commercio al dettaglio, per medie e grandi strutture di vendita, è subordinata alla predisposizione di PUC e di successivo Strumento Urbanistico Esecutivo obbligatorio esteso all'intera area, o a singoli comparti. La modifica dei comparti non comporta variante al P.R.G.C. In assenza di tali approvazioni sull'area e sull'edificato esistente sono consentiti gli interventi previsti ordinariamente all'art. 11 delle Nta per la zona.</p> <p>In sede di P.U.C. e Successivo Strumento Urbanistico Esecutivo obbligatori dovranno essere previste le opere di compensazione da individuarsi secondo le indicazioni della tavola P4.2 introdotta con la variante parziale n. 33 e la proporzionalità individuata nella relazione dell'Organo Tecnico Comunale di cui alla determina di luglio 2017</p>	

COMUNE DI VILAFRANCA P.TE CITTÀ METROPOLITANA DI TORINO P.R.G.C.				AREA NORMATIVA PN	TABELLA DI DETTAGLIO a integrazione tabella n. 5-4		Tabella n. 5-4-1
ZONA	SUPERFICIE TERRITORIALE ha	SUPERFICIE FONDIARIA ha	RAPPORTO DI COPERTURA IN PROGETTO	SUPERFICIE COPRIBILE mq	OBBLIGO DI P.E.C.	NOTE	
PN12	0,8444	0,6755	0,50	3.377	SI	L'altezza prevista di mt 10,00 può essere superata per la realizzazione di silos. In sede di Strumento Urbanistico Esecutivo obbligatori dovranno essere previste le opere di compensazione da individuarsi secondo le indicazioni della tavola P4.2 introdotta con la variante parziale n. 33 e la proporzionalità individuata nella relazione dell'Organo Tecnico Comunale di cui alla determina di luglio 2017	
TOT.	8,5053	5,9999		29.997,50			

Comune di: VILAFRANCA P.TE CITTÀ METROPOLITANA DI TORINO P.R.G.C.		AREA NORMATIVA D	Tabella n° 5-4-2
ZONA TERRITORIALE OMOGENEA D, D.M. n. 1444 del 02/04/1968			
SUPERFICIE TERRITORIALE ha 15.878	SUPERFICIE FONDIARIA ha _____	SUPERFICIE COPERTA mq. _____	
DESTINAZIONE: AREA PER ATTIVITA' COMMERCIALE AL DETTAGLIO, PARACOMMERCIALE E ATTIVITA' PRODUTTIVE DI NUOVO IMPIANTO art. 9 paragrafo 2-3 N.T.A.			
RAPP. COPERTURA TERRITORIALE Mq/mq. 0,30	INDICE DI EDIFICABILITA' TERRITORIALE Mq/mq. 0,50	SUPERFICIE COPRIBILE MASSIMA mq 4.600	
SERVIZI SOCIALI (art.21 L.R.56/77 s.m.i.)			
Destinazione d'uso	dotazione minima di aree per servizi	Tipo di servizio	Dotazioni aggiuntive
Terziario	100 per cento della superficie lorda di pavimento a destinazione terziaria. (4)	La dotazione minima di aree destinate a parcheggio pubblico è stabilita in misura non inferiore al 60 per cento dotazioni richieste	
Artigianato di servizio	20% della superficie territoriale afferente ad ogni edificio a tale scopo destinato in funzione del rapporto di copertura (1) (4)	La dotazione minima di aree destinate a parcheggio pubblico è stabilita in misura non inferiore al 50 per cento dotazioni richieste	
Commercio di vicinato	100 per cento della superficie lorda di pavimento a destinazione commerciale (2)	La dotazione minima di aree destinate a parcheggio pubblico è stabilita in misura non inferiore al 90 per cento dotazioni richieste	Dovranno essere previste aree per il carico e lo scarico delle merci
NORME EDILIZIE			
Altezza massima m. 10 (2) (4)	n. max. piani fuori terra n. 2	Distanza dai confini L= H minimo m. 5	
Distanza dai fabbricati L=H minimo m. 10	Distanza dal ciglio stradale art. 14 N.T.A. minimo m. 6 (5)		
Interventi urbanistici ammessi art. 11 N.T.A.			
Interventi fondiari ammessi art. 11 N.T.A			
Note:			
<p>(1) detta dotazione può essere assolta anche tramite aree interne agli insediamenti produttivi, purché vincolate ad uso pubblico o da assoggettare ad uso pubblico mediante.</p> <p>(2) è consentita una maggiore altezza solo per la realizzazione di messaggi pubblicitari, decorazioni di facciata e loghi.</p> <p>(3) È consentita, previo assenso dell'amministrazione comunale, la monetizzazione delle aree per servizi pubblici ad esclusione di quelle destinate a parcheggi.</p> <p>(4) Per l'area contrassegnata con l'acronimo "D1" (ex-demanio) l'altezza massima consentita è di mt.7.50, inoltre la realizzazione di piani interrati è consentita ma con un franco di 1 m rispetto al livello di massima escursione della falda idrica superficiale, appositamente determinata nello studio geologico di dettaglio per i singoli lotti.</p> <p>(5) La fascia di rispetto dalla S.P.139 (01) è determinata in metri 10. Fino all'estensione del centro abitato all'area D1 ai sensi degli articoli 4 e 18 del Codice della Strada e dell'articolo 28 del Decreto del Presidente della Repubblica 16 dicembre 1992, n. 495, continua ad essere vigente la distanza di metri 30.</p>			

COMUNE DI VILLAGRANCA P.TE CITTÀ METROPOLITANA DI TORINO P.R.G.C.		AREA NORMATIVA D	TABELLA DI DETTAGLIO		Tabella n. 5-4-2
ZONA	SUPERFICIE TERRITORIALE	SUPERFICIE FONDIARIA	RAPPORTO DI COPERTURA IN PROGETTO	SUPERFICIE COPRIBILE	OBBLIGO DI S.U.E. (P.E.C.)
N.	ha	ha		mq	
D1	15.878	-	0,30		SI'
<p>Note</p> <p>Il S.U.E. deve prevedere la realizzazione della rotatoria indicata nelle tavole di P.R.G.C. per l'ingresso ed il recesso dall'area normativa.</p> <p>Nell'ambito del S.U.E. e su richiesta dell'Amministrazione Comunale anche in conformità al P.U.C. della localizzazione L2.2, la posizione planimetrica della rotatoria potrà essere modificata senza che ciò costituisca variante al P.R.G.C. La posizione finale della nuova rotatoria sarà definita nell'ambito del S.U.E. tenuto conto:</p> <ul style="list-style-type: none"> - delle effettive destinazioni d'uso e della relativa progettazione anche viabilistica dell'area - del S.U.E. previsto sulle aree interessate dal P.U.C. (Progetto unitario di coordinamento) della Localizzazione Commerciale L2.2, sentito il parere del Settore Viabilità della città Metropolitana. <p>Il S.U.E. dovrà prevedere la dismissione direttamente alla città Metropolitana dei sedimi relativi all'allargamento di Via Vigone (S.P.139).</p> <p>Il sedime relativo alla parte occupata dalla rotatoria di accesso all'area e indicata nelle tavole di piano al km.24+280 della S.P. 139, dovrà essere dismesso a semplice richiesta dell'Amministrazione Comunale.</p> <p>Opere di mitigazione</p> <p>Per gli interventi di nuova costruzione e comunque per tutte le trasformazioni eccedenti la ristrutturazione edilizia, devono essere previste le seguenti opere di mitigazione ambientale (interventi di ottimizzazione dell'inserimento nel territorio e nell'ambiente):</p> <ol style="list-style-type: none"> 1.Mantenimento della permeabilità del suolo. La diminuzione della permeabilità delle aree a causa dell'incremento delle superfici coperte e/o impermeabilizzate dovrà essere mitigata in modo che almeno il 25% della superficie fondiaria libera sia completamente drenante come da indicazioni Allegato "A1" alle NTA. Si dovrà inoltre favorire il recupero delle acque meteoriche per usi irrigui o per altri usi non potabili. 2.Aree adibite a manovra e carico e scarico merci: per le aree di carico e scarico merci e depositi di autoveicoli, è prescritta l'installazione di un adeguato impianto di raccolta delle acque di prima pioggia. 3.Aree verdi. dovrà essere posta particolare cura nell'inserimento delle aree verdi mediante l'utilizzo prevalente di specie erbacee, arbustive ed arboree autoctone o naturalizzate, più resistenti alle avversità climatiche e più accette alla fauna locale per creare schermature. Le alberature andranno collocate lungo tutto il perimetro dell'area urbanistica come indicato nell'Allegato "A1" alle NTA. La posizione e il tipo di alberatura non dovranno compromettere il campo visivo necessario per la sicurezza della circolazione. 4.Qualità edilizia e urbana. I nuovi fabbricati dovranno essere realizzati con volumi di forme coerenti con le tipologie esistenti nelle aree contermini. La progettazione dei nuovi edifici dovrà essere compatibile e coerente con il paesaggio rurale e/o antropizzato circostante per ridurre gli impatti negativi. Nelle scelte progettuali degli edifici le soluzioni architettoniche devono tener conto dell'orientamento, dell'inserimento e mitigazione nel contesto e nel paesaggio circostante. Sono da evitare la collocazione di impianti tecnologici a vista, le antenne televisive e paraboliche andranno posizionate sulle parti degli edifici non prospiciente la via pubblica. Colore: Nel paesaggio agrario il colore degli edifici costituisce una componente essenziale della percezione visiva dell'ambiente. Il riferimento ai cromatismi del patrimonio edilizio di antica origine deve servire per definire un repertorio di colori da utilizzare nelle nuove edificazioni. E' prescritta la predisposizione di elaborati progettuali proponenti scenari alternativi, individuanti ognuno eventuali criticità e relative soluzioni, con utilizzo di simulazioni fotorealistiche che riproducano l'aspetto del paesaggio post-operam dai diversi punti di vista ed estesi ad un intorno significativo. <p>a.Indicazioni progettuali:</p> <ul style="list-style-type: none"> -Il disegno delle facciate deve partire da schemi geometrici semplici e far riferimento ad un abaco limitato di elementi compositivi. -Considerare la possibilità di sottolineare la scansione delle superfici per mezzo di elementi architettonici che mettano in evidenza la struttura, con le necessarie attenzioni al tema del risparmio energetico. -Integrare nell'involucro i sistemi di captazione e produzione di energia. 					

	<p>-Preferire un disegno del coronamento che sottolinei la linearità della copertura per mezzo di semplici variazioni dei materiali o della messa in evidenza delle partizioni di facciata. Evitare una dimensione eccessiva o un disegno incongruo del coronamento in rapporto alla facciata.</p> <p>-Preferire l'uso di elementi di mediazione tra il volume chiuso e gli spazi aperti, specialmente per lo stoccaggio temporaneo di merci in movimento, bancali, macchinari.</p> <p>5. Inquinamento luminoso. Si dovrà limitare la densità e la potenza delle emissioni luminose, sia in ambito pubblico che privato, in modo da non arrecare danno alla fauna, all'uomo e alla vegetazione evitando il sovradimensionamento della rete e i flussi luminosi incontrollati; si prescrive il divieto di installare fonti illuminanti in grado di disperdere in modo significativo la luce al di fuori dello spazio funzionalmente dedicato (con particolare riferimento alla volta celeste).</p> <p>Per la progettazione delle opere di mitigazione si dovrà fare specifico riferimento agli Indirizzi per la qualità paesaggistica degli insediamenti - Buone pratiche per la progettazione edilizia della Regione Piemonte.</p> <p>Opere di compensazione. Il consumo di suolo può essere compensato attraverso il recupero/ripristino/bonifica/rinaturalizzazione di un'area urbanizzata e/o degradata della superficie almeno equivalente a quella consumata, e con l'utilizzo dell'invarianza idraulica sull'area trasformata. Le misure compensative dovranno ricadere prioritariamente sulla Rete Ecologica Provinciale o Locale. Le opere compensative dovranno essere oggetto di specifico progetto da approntare nelle aree indicate nella tabella che segue secondo la scala di priorità indicata:</p> <table border="1" data-bbox="327 779 1481 1339"> <tr> <td data-bbox="327 779 651 904">PRIMA PRIORITA'</td> <td data-bbox="651 779 1481 904">Parco Missioni (Comune di Villafranca P.te). Bosco Planiziale, per il Comune di Villafranca P.te Sistemazione di area di superficie almeno equivalente a quella trasformata su foglio 57 particelle 111-112.</td> </tr> <tr> <td data-bbox="327 904 651 1059">SECONDA PRIORITA'</td> <td data-bbox="651 904 1481 1059">Sentieri naturalistici Parco del Monviso. Sentieri ciclo-pedonali sponde del Po – Comune di Villafranca P.te. Altri lotti e porzioni di territorio da individuarsi con riferimento alla rete ecologica provinciale nelle porzioni individuate all'interno del territorio del Comune di Villafranca Piemonte.</td> </tr> <tr> <td data-bbox="327 1059 651 1339">TERZA PRIORITA'</td> <td data-bbox="651 1059 1481 1339">Area Oasi Morelli (Comune di Moretta e Comune di Villafranca P.te) e Parco Davide Bertrand Bosco dell'Oasi Dario e Laura Morelli, specie arboree impiantate nella primavera del 2011, per il Comune di Villafranca P.te foglio 41 particella n.41 (mq 290) foglio 42 particella n.72 (mq 1183) Progetto definitivo (bosco rivierasco) elaborato dott. Marocco in collaborazione con l'istituto tecnico-agrario di Lombriasco (notizie tratte dalla comunicazione Amici del Po Villafranca P.te del 18.02.2017)</td> </tr> </table> <p>Il progetto di compensazione ambientale sarà parte integrante e sostanziale del Piano Esecutivo Convenzionato e della relativa Convenzione Edilizia, dovrà contenere i seguenti elementi:</p> <ul style="list-style-type: none"> - la dichiarazione di disponibilità del sito di intervento ivi compresa l'autorizzazione a rendere durevole nel tempo gli effetti compensativi e di impegno a non prevedere modifiche di destinazione d'uso che possano alterare le finalità ambientali; - le modalità di monitoraggio per l'accertamento della corretta esecuzione degli interventi di compensazione; - calcolo economico del valore della compensazione (oltre i costi della messa in opera dell'intervento di mitigazione vanno considerati anche quelli di gestione e manutenzione dell'intervento). - se l'area oggetto di compensazione resta di proprietà privata deve essere previsto l'obbligo di manutenzione a carico del proponente per un congruo numero di anni. <p>La coltre vegetale fertile, rimossa durante gli scavi di sbancamento e fondazione, andrà, per quanto possibile, accantonata e riutilizzata per le aree verdi previste sull'area D1.</p> <p>L'entità e le modalità di realizzazione degli interventi di compensazione ecologica saranno definiti da apposito Regolamento, approvato dall'amministrazione comunale con specifico provvedimento.</p>	PRIMA PRIORITA'	Parco Missioni (Comune di Villafranca P.te). Bosco Planiziale, per il Comune di Villafranca P.te Sistemazione di area di superficie almeno equivalente a quella trasformata su foglio 57 particelle 111-112.	SECONDA PRIORITA'	Sentieri naturalistici Parco del Monviso. Sentieri ciclo-pedonali sponde del Po – Comune di Villafranca P.te. Altri lotti e porzioni di territorio da individuarsi con riferimento alla rete ecologica provinciale nelle porzioni individuate all'interno del territorio del Comune di Villafranca Piemonte.	TERZA PRIORITA'	Area Oasi Morelli (Comune di Moretta e Comune di Villafranca P.te) e Parco Davide Bertrand Bosco dell'Oasi Dario e Laura Morelli, specie arboree impiantate nella primavera del 2011, per il Comune di Villafranca P.te foglio 41 particella n.41 (mq 290) foglio 42 particella n.72 (mq 1183) Progetto definitivo (bosco rivierasco) elaborato dott. Marocco in collaborazione con l'istituto tecnico-agrario di Lombriasco (notizie tratte dalla comunicazione Amici del Po Villafranca P.te del 18.02.2017)
PRIMA PRIORITA'	Parco Missioni (Comune di Villafranca P.te). Bosco Planiziale, per il Comune di Villafranca P.te Sistemazione di area di superficie almeno equivalente a quella trasformata su foglio 57 particelle 111-112.						
SECONDA PRIORITA'	Sentieri naturalistici Parco del Monviso. Sentieri ciclo-pedonali sponde del Po – Comune di Villafranca P.te. Altri lotti e porzioni di territorio da individuarsi con riferimento alla rete ecologica provinciale nelle porzioni individuate all'interno del territorio del Comune di Villafranca Piemonte.						
TERZA PRIORITA'	Area Oasi Morelli (Comune di Moretta e Comune di Villafranca P.te) e Parco Davide Bertrand Bosco dell'Oasi Dario e Laura Morelli, specie arboree impiantate nella primavera del 2011, per il Comune di Villafranca P.te foglio 41 particella n.41 (mq 290) foglio 42 particella n.72 (mq 1183) Progetto definitivo (bosco rivierasco) elaborato dott. Marocco in collaborazione con l'istituto tecnico-agrario di Lombriasco (notizie tratte dalla comunicazione Amici del Po Villafranca P.te del 18.02.2017)						

CITTÀ METROPOLITANA DI TORINO P.R.G.C.		AREA NORMATIVA 1-RA		Tabella n. 7-1	
EX ZONA TERRITORIALE OMOGENEA E D.M. n. 1444 del 02/04/1968					
SUPERFICIE TERRITORIALE ha 14,7026		VOLUME EDIFICATO mc. 24.721 (1)		DENSITÀ EDIL. TERRITORIALE mc/mq 0,17 (1)	
DESTINAZIONE Vedere art. 9 paragrafo 1-2 N.T.A.					
ABITANTI INSEDIATI Imprenditori agricoli n. 38		ABITANTI INSEDIATI altri n. 45		ABITANTI TOTALI n. 83	
SERVIZI SOCIALI					
tipo	FABBISOGNO		PRESCRIZIONI DI ZONA		localizzazione e gravitazione
	unitario mq./ab.	totale mq	superficie mq		
			esistente	prevista	zone servite
SMA			TABELLA 6 e seg.		
SE	7	581			
SM					
A	3	249			
V	12,5	1.037,50			
P	2,5	207,50			
	25,0	2.075			
NORME EDILIZIE					
H. max. raggiungibile m. 7,50 (2)		n. max. piani fuori terra 2		Rapporto di copertura art. 11 N.T.A.	
Distanza ciglio stradale art. 14 N.T.A. minimo m. 5		Distanza dai confini $D = H/2$ minimo m. 5		Distanza dai fabbricati $L = H$ minimo m. 10	
Interventi urbanistici ammessi -----					
Interventi fondiari ammessi art. 11 N.T.A.					
Note:					
(1) esclusi i volumi tecnici					
(2) esclusi i volumi tecnici per i quali si può raggiungere un'altezza massima di m 30. L'altezza massima raggiungibile è inoltre derogabile, fino ad un massimo di metri 11,00 alla gronda, qualora, in sede di permesso di costruire, sia dimostrata la comprovata necessità di accedere all'interno dei fabbricati con mezzi agricoli ribaltabili che, per le loro dimensioni a ribaltabile aperto, lo necessitano					

Comune di: VILAFRANCA P.TE CITTÀ METROPOLITANA DI TORINO P.R.G.C.		AREA NORMATIVA 1-A1		Tabella n. 7-2		
EX ZONA TERRITORIALE OMOGENEA E D.M. n. 1444 del 02/04/1968						
SUPERFICIE TERRITORIALE ha 330,3605		VOLUME EDIFICATO mc. 36.197 (1)		DENSITÀ EDIL. TERRITORIALE mc./mq. 0,011 (1)		
DESTINAZIONE Vedere articolo 9 paragrafo 5-2 N.T.A. e Tavola dei vincoli						
ABITANTI INSEDIATI Imprenditori agricoli n. 96		ABITANTI INSEDIATI altri n. 32		ABITANTI TOTALI n. 128		
SERVIZI SOCIALI						
tipo	FABBISOGNO		PRESCRIZIONI DI ZONA			localizzazione e gravitazione
	unitario mq./ab.	totale mq	superficie mq		zone servite	
			esistente	prevista		
SMA			TABELLA 6 e seg.			
SE	7	896				
SM						
A	3	384				
V	12,5	1.600				
P	2,5	320				
	25,0	3.200				
NORME EDILIZIE						
H. max. raggiungibile m. 7,50 (2)		n. max. piani fuori terra 2		Rapporto di copertura art. 11 N.T.A.		
Distanza ciglio stradale art. 14 N.T.A. minimo m. 10		Distanza dai confini $D = H/2$ minimo m.		Distanza dai fabbricati $L = H$ minimo m. 10		
Interventi urbanistici ammessi -----						
Interventi fondiari ammessi art. 11 N.T.A.						
Note:						
(3) esclusi i volumi tecnici						
(4) esclusi i volumi tecnici a servizio delle attività agricole per i quali si può raggiungere un'altezza massima di m 30. L'altezza massima raggiungibile è inoltre derogabile, fino ad un massimo di metri 11,00 alla gronda, qualora, in sede di permesso di costruire, sia dimostrata la comprovata necessità di accedere all'interno dei fabbricati con mezzi agricoli ribaltabili che, per le loro dimensioni a ribaltabile aperto, lo necessitano						

Comune di: VILAFRANCA P.TE CITTÀ METROPOLITANA DI TORINO P.R.G.C.		AREA NORMATIVA 1-A2		Tabella n. 7-3	
EX ZONA TERRITORIALE OMOGENEA E D.M. n. 1444 del 02/04/1968					
SUPERFICIE TERRITORIALE ha 416,9937		VOLUME EDIFICATO mc. 9.602 (1)		DENSITÀ EDIL. TERRITORIALE mc/mq 0,0023 (1)	
DESTINAZIONE Vedere articolo 9 paragrafo 5-3 N.T.A. e Tavola dei vincoli					
ABITANTI INSEDIATI Imprenditori agricoli n. 12		ABITANTI INSEDIATI altri n. 13		ABITANTI TOTALI n. 25	
SERVIZI SOCIALI					
tipo	FABBISOGNO		PRESCRIZIONI DI ZONA		localizzazione e gravitazione
	unitario mq./ab.	totale mq	superficie mq		
			esistente	prevista	
SMA			TABELLA 6 e seg.		
SE	7	175			
SM					
A	3	75			
V	12,5	312,5			
P	2,5	62,5			
	25,0	625			
NORME EDILIZIE					
H. max. raggiungibile m. 7,50 ⁽²⁾		H. max. raggiungibile m. 7,50 ⁽²⁾		H. max. raggiungibile m. 7,50 ⁽²⁾	
Distanza ciglio stradale art. 14 N.T.A. minimo m. 10		Distanza ciglio stradale art. 14 N.T.A. minimo m. 10		Distanza ciglio stradale art. 14 N.T.A. minimo m. 10	
Interventi urbanistici ammessi -----					
Interventi fondiari ammessi art. 11 N.T.A.					
Note:					
(1) esclusi i volumi tecnici					
(2) esclusi i volumi tecnici per i quali si può raggiungere un'altezza massima di m 20. L'altezza massima raggiungibile è inoltre derogabile, fino ad un massimo di metri 11,00 alla gronda, qualora, in sede di permesso di costruire, sia dimostrata la comprovata necessità di accedere all'interno dei fabbricati con mezzi agricoli ribaltabili che, per le loro dimensioni a ribaltabile aperto, lo necessitano					

Comune di: VILAFRANCA P.TE CITTÀ METROPOLITANA DI TORINO P.R.G.C.		AREA NORMATIVA 1-A3		Tabella n. 7-4		
EX ZONA TERRITORIALE OMOGENEA E D.M. n. 1444 del 02/04/1968						
SUPERFICIE TERRITORIALE ha 73 ha 59,5904		VOLUME EDIFICATO mc. ---- (1)		DENSITÀ EDIL. TERRITORIALE mc./mq. ----- (1)		
DESTINAZIONE Vedere articolo 9 paragrafo 5-4 N.T.A. e Tavola dei vincoli						
ABITANTI INSEDIATI Imprenditori agricoli n. -----		ABITANTI INSEDIATI altri n. -----		ABITANTI TOTALI n. -----		
SERVIZI SOCIALI						
tipo	FABBISOGNO		PRESCRIZIONI DI ZONA			localizzazione e gravitazione
	unitario mq./ab.	totale mq	superficie mq		zone servite	
			esistente	prevista		
SMA						
SE	7					
SM						
A	3					
V	12,5					
P	2,5					
	25,0					
NORME EDILIZIE						
H. max. raggiungibile m. 7,50 (3)		n. max. piani fuori terra 2		Rapporto di copertura art. 11 N.T.A. (2)		
Distanza ciglio stradale art. 14 N.T.A. minimo m. 10		Distanza dai confini D = H/2 minimo m. 5		Distanza dai fabbricati L = H minimo m. 10		
Interventi urbanistici ammessi -----						
Interventi fondiari ammessi art. 11 N.T.A.						
Note						
(1) esclusi i volumi tecnici						
(2) con un massimo di mq. 1.000 per ogni attività in esercizio						
(3) esclusi i volumi tecnici per i quali si può raggiungere un'altezza massima di m 30. L'altezza massima raggiungibile è inoltre derogabile, fino ad un massimo di metri 11,00 alla gronda, qualora, in sede di permesso di costruire, sia dimostrata la comprovata necessità di accedere all'interno dei fabbricati con mezzi agricoli ribaltabili che, per le loro dimensioni a ribaltabile aperto, lo necessitano.						

Comune di: VILLAFRANCA P.TE CITTÀ METROPOLITANA DI TORINO P.R.G.C.		AREA NORMATIVA 1-A4		Tabella n° 7-5		
EX ZONA TERRITORIALE OMOGENEA E D.M. n° 1444 del 02 / 04 / 1968						
SUPERFICIE TERRITORIALE ha 46,5143		VOLUME EDIFICATO mc. ---- (1)		DENSITA' EDIL. TERRITORIALE mc./mq. -----		
DESTINAZIONE VINCOLO IDROGEOLOGICO Vedere articolo 9 paragrafo 5-5 N.T.A. e Tavola dei vincoli						
ABITANTI INSEDIATI Imprenditori agricoli n. -----		ABITANTI INSEDIATI altri n. -----		ABITANTI TOTALI n. -----		
SERVIZI SOCIALI						
tipo	FABBISOGNO		PRESCRIZIONI DI ZONA			localizzazione e gravitazione
	unitario mq./ab.	totale mq	superficie mq		zone servite	
			esistente	prevista		
SMA						
SE	7					
SM						
A	3					
V	12,5					
P	2,5					
	25,0					
NORME EDILIZIE						
H. max. raggiungibile m. -----		n° max. piani fuori terra n. ----		Rapporto di copertura -----		
Distanza ciglio stradale minimo m. -----		Distanza dai confini minimo m. -----		Distanza dai fabbricati minimo m. -----		
Interventi urbanistici ammessi -----						
Interventi fondiari ammessi -----						
NOTE (1): esclusi i volumi tecnici						

Comune di: VILAFRANCA P.TE CITTÀ METROPOLITANA DI TORINO P.R.G.C.		AREA NORMATIVA 2-RA		Tabella n. 7-6			
EX ZONA TERRITORIALE OMOGENEA E D.M. n. 1444 del 02/04/1968							
SUPERFICIE TERRITORIALE ha 24,8533		VOLUME EDIFICATO mc. 28.761 (1)		DENSITÀ EDIL. TERRITORIALE mc/mq 0,116 (1)			
DESTINAZIONE Vedere art. 9 paragrafo 1-2 N.T.A.							
ABITANTI INSEDIATI Imprenditori agricoli n. 28		ABITANTI INSEDIATI altri n. 28		ABITANTI TOTALI n. 56			
SERVIZI SOCIALI							
tipo	FABBISOGNO		PRESCRIZIONI DI ZONA			localizzazione e gravitazione	
	unitario mq./ab.	totale mq	superficie mq		zone servite		
			esistente	prevista			
SMA			TABELLA 6 e seg.				
SE	7	392					
SM							
A	3	168					
V	12,5	700					
P	2,5	140					
	25,0	1.400					
NORME EDILIZIE							
H. max. raggiungibile m. 7,50 (2)		n. max. piani fuori terra 2		Rapporto di copertura art. 11 N.T.A.			
Distanza ciglio stradale art. 14 N.T.A. minimo m. 5 (3)		Distanza dai confini $D = H/2$ minimo m. 5		Distanza dai fabbricati $L = H$ minimo m. 10			
Interventi urbanistici ammessi -----							
Interventi fondiari ammessi art. 11 N.T.A.							
Note:							
(1) esclusi i volumi tecnici							
(2) esclusi i volumi tecnici per i quali si può raggiungere un'altezza massima di m 30. L'altezza massima raggiungibile è inoltre derogabile, fino ad un massimo di metri 11,00 alla gronda, qualora, in sede di permesso di costruire, sia dimostrata la comprovata necessità di accedere all'interno dei fabbricati con mezzi agricoli ribaltabili che, per le loro dimensioni a ribaltabile aperto, lo necessitano.							
(3) escluso quanto previsto nella successiva scheda per arretramento in località Meriglia							

Comune di: VILAFRANCA P.TE CITTÀ METROPOLITANA DI TORINO P.R.G.C.		AREA NORMATIVA 2-A1		Tabella n. 7-7		
EX ZONA TERRITORIALE OMOGENEA E D.M. n. 1444 del 02/04/1968						
SUPERFICIE TERRITORIALE ha 220,4142		VOLUME EDIFICATO mc. 20.485 (1)		DENSITÀ EDIL. TERRITORIALE mc/mq 0,009		
DESTINAZIONE Vedere articolo 9 paragrafo 5-2 N.T.A.						
ABITANTI INSEDIATI Imprenditori agricoli n. 40		ABITANTI INSEDIATI altri n. 11		ABITANTI TOTALI n. 51		
SERVIZI SOCIALI						
tipo	FABBISOGNO		PRESCRIZIONI DI ZONA			localizzazione e gravitazione
	unitario mq./ab.	totale mq	superficie mq		zone servite	
			esistente	prevista		
SMA			TABELLA 6 e seg.			
SE	7	357				
SM						
A	3	153				
V	12,5	637,50				
P	2,5	127,50				
	25,0	1.275				
NORME EDILIZIE						
H. max. raggiungibile m. 7,50 (2)		n. max. piani fuori terra n. 2		Rapporto di copertura art. 11 N.T.A.		
Distanza ciglio stradale articolo 14 N.T.A. minimo m. 10		Distanza dai confini $D = H/2$ minimo m. 5		Distanza dai fabbricati $L = H$ minimo m. 10		
Interventi urbanistici ammessi -----						
Interventi fondiari ammessi articolo 11 N.T.A.						
Note:						
(1) esclusi i volumi tecnici						
(2) esclusi i volumi tecnici per i quali si può raggiungere un'altezza massima di m 30. L'altezza massima raggiungibile è inoltre derogabile, fino ad un massimo di metri 11,00 alla gronda, qualora, in sede di permesso di costruire, sia dimostrata la comprovata necessità di accedere all'interno dei fabbricati con mezzi agricoli ribaltabili che, per le loro dimensioni a ribaltabile aperto, lo necessitano.						

Comune di: VILAFRANCA P.TE CITTÀ METROPOLITANA DI TORINO P.R.G.C.		AREA NORMATIVA 2-A2		Tabella n. 7-8			
EX ZONA TERRITORIALE OMOGENEA E D.M. n. 1444 del 02/04/1968							
SUPERFICIE TERRITORIALE 579,0179		VOLUME EDIFICATO mc. 10.140 (1)		DENSITÀ EDIL. TERRITORIALE mc/mq 0,0018			
DESTINAZIONE Vedere articolo 9 paragrafo 5-3 N.T.A. e Tavola vincoli							
ABITANTI INSEDIATI Imprenditori agricoli n. 30		ABITANTI INSEDIATI altri n. ----		ABITANTI TOTALI n. 30			
SERVIZI SOCIALI							
tipo	FABBISOGNO		PRESCRIZIONI DI ZONA			localizzazione e gravitazione	
	unitario mq./ab.	totale mq	superficie mq		zone servite		
			esistente	prevista			
SMA			TABELLA 6 e seg.				
SE	7	210					
SM							
A	3	90					
V	12,5	375					
P	2,5	75					
	25,0	750					
NORME EDILIZIE							
H. max. raggiungibile m. 7,50 (2)		n. max. piani fuori terra n. 2		Rapporto di copertura art. 11 N.T.A.			
Distanza ciglio stradale articolo 14 N.T.A. minimo m. 10		Distanza dai confini $D = H/2$ minimo m. 5		Distanza dai fabbricati $L = H$ minimo m. 10			
Interventi urbanistici ammessi -----							
Interventi fondiari ammessi articolo 11 N.T.A.							
Note							
(1) esclusi i volumi tecnici							
(2) esclusi i volumi tecnici per i quali si può raggiungere un'altezza massima di m 30. L'altezza massima raggiungibile è inoltre derogabile, fino ad un massimo di metri 11,00 alla gronda, qualora, in sede di permesso di costruire, sia dimostrata la comprovata necessità di accedere all'interno dei fabbricati con mezzi agricoli ribaltabili che, per le loro dimensioni a ribaltabile aperto, lo necessitano.							

Comune di: VILAFRANCA P.TE CITTÀ METROPOLITANA DI TORINO P.R.G.C.		AREA NORMATIVA 2-A3		Tabella n. 7-9		
EX ZONA TERRITORIALE OMOGENEA E D.M. n. 1444 del 02/04/1968						
SUPERFICIE TERRITORIALE ha 52 ha 49,4297		VOLUME EDIFICATO mc. ---- (1)		DENSITÀ EDIL. TERRITORIALE mc./mq. ----		
DESTINAZIONE (CAVE) Vedere articolo 9 paragrafo 5-3 N.T.A. e tavola vincoli						
ABITANTI INSEDIATI Imprenditori agricoli n. -----		ABITANTI INSEDIATI altri n. ----		ABITANTI TOTALI n. -----		
SERVIZI SOCIALI						
tipo	FABBISOGNO		PRESCRIZIONI DI ZONA			localizzazione e gravitazione
	unitario mq./ab.	totale mq	superficie mq		zone servite	
esistente			prevista			
SMA						
SE	7					
SM						
A	3					
V	12,5					
P	2,5					
	25,0					
NORME EDILIZIE						
H. max. raggiungibile m. 7,50 (3)		n. max. piani fuori terra n. 2		Rapporto di copertura art. 11 N.T.A. (2)		
Distanza ciglio stradale articolo 14 N.T.A. minimo m. 10		Distanza dai confini D = H/2 minimo m. 5		Distanza dai fabbricati L = H minimo m. 10		
Interventi urbanistici ammessi -----						
Interventi fondiari ammessi articolo 11 N.T.A.						
Note: (1) esclusi i volumi tecnici (2) con un massimo di mq. 1.000 per ogni attività in esercizio (3) esclusi i volumi tecnici per i quali si può raggiungere un'altezza massima di m 30. L'altezza massima raggiungibile è inoltre derogabile, fino ad un massimo di metri 11,00 alla gronda, qualora, in sede di permesso di costruire, sia dimostrata la comprovata necessità di accedere all'interno dei fabbricati con mezzi agricoli ribaltabili che, per le loro dimensioni a ribaltabile aperto, lo necessitano.						

Comune di: VILLAFRANCA P.TE CITTÀ METROPOLITANA DI TORINO P.R.G.C.		AREA NORMATIVA 2-A4		Tabella n° 7-10		
EX ZONA TERRITORIALE OMOGENEA E D.M. n° 1444 del 02 / 04 / 1968						
SUPERFICIE TERRITORIALE ha 44,8423		VOLUME EDIFICATO mc. ---- (1)		DENSITA' EDIL. TERRITORIALE mc./mq. -----		
DESTINAZIONE VINCOLO IDROGEOLOGICO Vedere articolo 9 paragrafo 5-5 N.T.A. e Tavola vincoli						
ABITANTI INSEDIATI Imprenditori agricoli n. -----		ABITANTI INSEDIATI altri n. -----		ABITANTI TOTALI n. -----		
SERVIZI SOCIALI						
tipo	FABBISOGNO		PRESCRIZIONI DI ZONA			localizzazione e gravitazione
	unitario mq./ab.	totale mq	superficie mq		zone servite	
			esistente	prevista		
SMA						
SE	7					
SM						
A	3					
V	12,5					
P	2,5					
	25,0					
NORME EDILIZIE						
H. max. raggiungibile m. -----		n° max. piani fuori terra n. ----		Rapporto di copertura -----		
Distanza ciglio stradale minimo m. -----		Distanza dai confini minimo m. -----		Distanza dai fabbricati minimo m. -----		
Interventi urbanistici ammessi -----						
Interventi fondiari ammessi -----						
NOTE (1) : esclusi i volumi tecnici						

Comune di: VILAFRANCA P.TE CITTÀ METROPOLITANA DI TORINO P.R.G.C.		AREA NORMATIVA 2-A5		Tabella n. 7-11		
EX ZONA TERRITORIALE OMOGENEA E D.M. n. 1444 del 02/04/1968						
SUPERFICIE TERRITORIALE ha 13,9762		VOLUME EDIFICATO mc. ---- (1)		DENSITÀ EDIL. TERRITORIALE mc./mq. -----		
DESTINAZIONE Vedere articolo 9 paragrafo 5-6 N.T.A.						
ABITANTI INSEDIATI Imprenditori agricoli n. ----		ABITANTI INSEDIATI altri n. -----		ABITANTI TOTALI n. -----		
SERVIZI SOCIALI						
tipo	FABBISOGNO		PRESCRIZIONI DI ZONA			localizzazione e gravitazione
	unitario mq./ab.	totale mq	superficie mq		zone servite	
			esistente	prevista		
SMA						
SE	7					
SM						
A	3					
V	12,5					
P	2,5					
	25,0					
NORME EDILIZIE						
H. max. raggiungibile m. -----		n. max. piani fuori terra n. -----		Rapporto di copertura -----		
Distanza ciglio stradale minimo m. -----		Distanza dai confini minimo m. -----		Distanza dai fabbricati minimo m. -----		
Interventi urbanistici ammessi -----						
Interventi fondiari ammessi -----						
Note: (1) esclusi i volumi tecnici						

Comune di: VILAFRANCA P.TE CITTÀ METROPOLITANA DI TORINO P.R.G.C.		AREA NORMATIVA 3-RA		Tabella n. 7-12		
EX ZONA TERRITORIALE OMOGENEA E D.M. n. 1444 del 02/04/1968						
SUPERFICIE TERRITORIALE ha 6,7967		VOLUME EDIFICATO mc. 10.820 (1)		DENSITÀ EDIL. TERRITORIALE mc/mq 0,16 (1)		
DESTINAZIONE Vedere art. 9 paragrafo 1-2 N.T.A.						
ABITANTI INSEDIATI Imprenditori agricoli n. 18		ABITANTI INSEDIATI altri n. 29		ABITANTI TOTALI n. 47		
SERVIZI SOCIALI						
tipo	FABBISOGNO		PRESCRIZIONI DI ZONA			localizzazione e gravitazione
	unitario mq./ab.	totale mq	superficie mq		zone servite	
esistente			prevista			
SMA						
SE	7	329				
SM						
A	3	141	TABELLA 6 e seg.			
V	12,5	587,5				
P	2,5	117,5				
	25,0	1.175				
NORME EDILIZIE						
H. max. raggiungibile m. 7,50 (2)		n. max. piani fuori terra 2		Rapporto di copertura art. 11 N.T.A.		
Distanza ciglio stradale art. 14 N.T.A. minimo m. 5		Distanza dai confini $D = H/2$ minimo m. 5		Distanza dai fabbricati $L = H$ minimo m. 10		
Interventi urbanistici ammessi -----						
Interventi fondiari ammessi art. 11 N.T.A.						
Note						
(1) esclusi i volumi tecnici						
(2) esclusi i volumi tecnici per i quali si può raggiungere un'altezza massima di m 30. L'altezza massima raggiungibile è inoltre derogabile, fino ad un massimo di metri 11,00 alla gronda, qualora, in sede di permesso di costruire, sia dimostrata la comprovata necessità di accedere all'interno dei fabbricati con mezzi agricoli ribaltabili che, per le loro dimensioni a ribaltabile aperto, lo necessitano.						

Comune di: VILAFRANCA P.TE CITTÀ METROPOLITANA DI TORINO P.R.G.C.		AREA NORMATIVA 3-A1		Tabella n. 7-13		
EX ZONA TERRITORIALE OMOGENEA E D.M. n. 1444 del 02/04/1968						
SUPERFICIE TERRITORIALE ha 89,1752		VOLUME EDIFICATO mc. 753 (1)		DENSITÀ EDIL. TERRITORIALE mc/mq 0,0008 (1)		
DESTINAZIONE Vedere articolo 9 paragrafo 5-2 N.T.A. e Tavola vincoli						
ABITANTI INSEDIATI Imprenditori agricoli n. 12		ABITANTI INSEDIATI altri n. 16		ABITANTI TOTALI n. 28		
SERVIZI SOCIALI						
tipo	FABBISOGNO		PRESCRIZIONI DI ZONA			localizzazione e gravitazione
	unitario mq./ab.	totale mq	superficie mq		zone servite	
			esistente	prevista		
SMA			TABELLA 6 e seg.			
SE	7	196				
SM						
A	3	84				
V	12,5	350				
P	2,5	70				
	25,0	700				
NORME EDILIZIE						
H. max. raggiungibile m. 7,50 (2)		n. max. piani fuori terra n. 2		Rapporto di copertura art. 11 N.T.A.		
Distanza ciglio stradale articolo 14 N.T.A. minimo m. 10		Distanza dai confini $D = H/2$ minimo m. 5		Distanza dai fabbricati $L = H$ minimo m. 10		
Interventi urbanistici ammessi -----						
Interventi fondiari ammessi articolo 11 N.T.A.						
Note						
(1) esclusi i volumi tecnici						
(2) esclusi i volumi tecnici per i quali si può raggiungere un'altezza massima di m 30. L'altezza massima raggiungibile è inoltre derogabile, fino ad un massimo di metri 11,00 alla gronda, qualora, in sede di permesso di costruire, sia dimostrata la comprovata necessità di accedere all'interno dei fabbricati con mezzi agricoli ribaltabili che, per le loro dimensioni a ribaltabile aperto, lo necessitano.						

Comune di: VILLAFRANCA P.TE CITTÀ METROPOLITANA DI TORINO P.R.G.C.		AREA NORMATIVA 3-A2		Tabella n. 7-14			
EX ZONA TERRITORIALE OMOGENEA E D.M. n. 1444 del 02/04/1968							
SUPERFICIE TERRITORIALE ha 418 ha 420,4370		VOLUME EDIFICATO mc. 17.138 (1)		DENSITÀ EDIL. TERRITORIALE mc./mq. 0,0041			
DESTINAZIONE Vedere articolo 9 paragrafo 5-3 N.T.A.							
ABITANTI INSEDIATI Imprenditori agricoli n. 30		ABITANTI INSEDIATI altri n. 23		ABITANTI TOTALI n. 53			
SERVIZI SOCIALI							
tipo	FABBISOGNO		PRESCRIZIONI DI ZONA			localizzazione e gravitazione	
	unitario mq./ab.	totale mq	superficie mq		zone servite		
			esistente	prevista			
SMA			TABELLA 6 e seg.				
SE	7	371					
SM							
A	3	159					
V	12,5	662,5					
P	2,5	132,5					
	25,0	1325					
NORME EDILIZIE							
H. max. raggiungibile m. 7,50 (2)		n. max. piani fuori terra n. 2		Rapporto di copertura art. 11 N.T.A.			
Distanza ciglio stradale articolo 14 N.T.A. minimo m. 10		Distanza dai confini $D = H/2$ minimo m. 5		Distanza dai fabbricati $L = H$ minimo m. 10			
Interventi urbanistici ammessi -----							
Interventi fondiari ammessi articolo 11 N.T.A.							
Note							
(1) esclusi i volumi tecnici							
(2) esclusi i volumi tecnici per i quali si può raggiungere un'altezza massima di m 30. L'altezza massima raggiungibile è inoltre derogabile, fino ad un massimo di metri 11,00 alla gronda, qualora, in sede di permesso di costruire, sia dimostrata la comprovata necessità di accedere all'interno dei fabbricati con mezzi agricoli ribaltabili che, per le loro dimensioni a ribaltabile aperto, lo necessitano.							

Comune di: VILAFRANCA P.TE CITTÀ METROPOLITANA DI TORINO P.R.G.C.		AREA NORMATIVA 4-RA		Tabella n. 7-15			
EX ZONA TERRITORIALE OMOGENEA E D.M. n. 1444 del 02/04/1968							
SUPERFICIE TERRITORIALE ha 19,3577		VOLUME EDIFICATO mc. 43.100 (1)		DENSITÀ EDIL. TERRITORIALE mc/mq 0,23 (1)			
DESTINAZIONE Vedere articolo 9 paragrafo 1-2 N.T.A.							
ABITANTI INSEDIATI Imprenditori agricoli n. 50		ABITANTI INSEDIATI altri n. 65		ABITANTI TOTALI n. 115			
SERVIZI SOCIALI							
tipo	FABBISOGNO		PRESCRIZIONI DI ZONA			localizzazione e gravitazione	
	unitario mq./ab.	totale mq	superficie mq		zone servite		
			esistente	prevista			
SMA			TABELLA 6 e seg.				
SE	7	805					
SM							
A	3	345					
V	12,5	1.437,5					
P	2,5	287,5					
	25,0	2.875					
NORME EDILIZIE							
H. max. raggiungibile m. 7,50 (2)		n. max. piani fuori terra n. 2		Rapporto di copertura art. 11 N.T.A.			
Distanza ciglio stradale articolo 14 N.T.A. minimo m. 5		Distanza dai confini $D = H/2$ minimo m. 5		Distanza dai fabbricati $L = H$ minimo m. 10			
Interventi urbanistici ammessi -----							
Interventi fondiari ammessi articolo 11 N.T.A.							
Note							
(1) esclusi i volumi tecnici							
(2) esclusi i volumi tecnici per i quali si può raggiungere un'altezza massima di m 30. L'altezza massima raggiungibile è inoltre derogabile, fino ad un massimo di metri 11,00 alla gronda, qualora, in sede di permesso di costruire, sia dimostrata la comprovata necessità di accedere all'interno dei fabbricati con mezzi agricoli ribaltabili che, per le loro dimensioni a ribaltabile aperto, lo necessitano.							

Comune di: VILAFRANCA P.TE CITTÀ METROPOLITANA DI TORINO P.R.G.C.		AREA NORMATIVA 4-A1		Tabella n. 7-17		
EX ZONA TERRITORIALE OMOGENEA E D.M. n. 1444 del 02/04/1968						
SUPERFICIE TERRITORIALE ha 200,0009		VOLUME EDIFICATO mc. 3.440 (1)		DENSITÀ EDIL. TERRITORIALE mc/mq 0,0017		
DESTINAZIONE Vedere articolo 9 paragrafo 5-2 N.T.A. e Tavola dei vincoli						
ABITANTI INSEDIATI Imprenditori agricoli n. 30		ABITANTI INSEDIATI altri n. 2		ABITANTI TOTALI n. 32		
SERVIZI SOCIALI						
tipo	FABBISOGNO		PRESCRIZIONI DI ZONA			localizzazione e gravitazione
	unitario mq./ab.	totale mq	superficie mq		zone servite	
			esistente	prevista		
SMA			TABELLA 6 e seg.			
SE	7	224				
SM						
A	3	96				
V	12,5	400				
P	2,5	80				
	25,0	800				
NORME EDILIZIE						
H. max. raggiungibile m. 7,50 (2)		n. max. piani fuori terra n. 2		Rapporto di copertura art. 11 N.T.A.		
Distanza ciglio stradale articolo 14 N.T.A. minimo m. 10		Distanza dai confini $D = H/2$ minimo m. 5		Distanza dai fabbricati $L = H$ minimo m. 10		
Interventi urbanistici ammessi -----						
Interventi fondiari ammessi articolo 11 N.T.A.						
Note						
(1) esclusi i volumi tecnici						
(2) esclusi i volumi tecnici per i quali si può raggiungere un'altezza massima di m 30. L'altezza massima raggiungibile è inoltre derogabile, fino ad un massimo di metri 11,00 alla gronda, qualora, in sede di permesso di costruire, sia dimostrata la comprovata necessità di accedere all'interno dei fabbricati con mezzi agricoli ribaltabili che, per le loro dimensioni a ribaltabile aperto, lo necessitano.						

Comune di: VILAFRANCA P.TE CITTÀ METROPOLITANA DI TORINO P.R.G.C.		AREA NORMATIVA 4-A2		Tabella n. 7-18		
EX ZONA TERRITORIALE OMOGENEA E D.M. n. 1444 del 02/04/1968						
SUPERFICIE TERRITORIALE ha 253,7794		VOLUME EDIFICATO mc. 500 (1)		DENSITÀ EDIL. TERRITORIALE mc/mq 0,0002		
DESTINAZIONE Vedere articolo 9 paragrafo 5-3 N.T.A. e Tavola dei vincoli						
ABITANTI INSEDIATI Imprenditori agricoli n. -----		ABITANTI INSEDIATI altri n. 4		ABITANTI TOTALI n. 4		
SERVIZI SOCIALI						
tipo	FABBISOGNO		PRESCRIZIONI DI ZONA			localizzazione e gravitazione
	unitario mq./ab.	totale mq	superficie mq		zone servite	
			esistente	prevista		
SMA			TABELLA 6 e seg.			
SE	7	28				
SM						
A	3	12				
V	12,5	50				
P	2,5	10				
	25,0	100				
NORME EDILIZIE						
H. max. raggiungibile m. 7,50 (2)		n. max. piani fuori terra n. 2		Rapporto di copertura art. 11 N.T.A.		
Distanza ciglio stradale articolo 14 N.T.A. minimo m. 10		Distanza dai confini $D = H/2$ minimo m. 5		Distanza dai fabbricati $L = H$ minimo m. 10		
Interventi urbanistici ammessi -----						
Interventi fondiari ammessi articolo 11 N.T.A.						
Note						
(1) esclusi i volumi tecnici						
(2) esclusi i volumi tecnici per i quali si può raggiungere un'altezza massima di m 30. L'altezza massima raggiungibile è inoltre derogabile, fino ad un massimo di metri 11,00 alla gronda, qualora, in sede di permesso di costruire, sia dimostrata la comprovata necessità di accedere all'interno dei fabbricati con mezzi agricoli ribaltabili che, per le loro dimensioni a ribaltabile aperto, lo necessitano.						

Comune di: VILAFRANCA P.TE CITTÀ METROPOLITANA DI TORINO P.R.G.C.		AREA NORMATIVA 4-A3		Tabella n. 7-19		
EX ZONA TERRITORIALE OMOGENEA E D.M. n. 1444 del 02/04/1968						
SUPERFICIE TERRITORIALE ha 136,7169		VOLUME EDIFICATO mc. ----- (1)		DENSITÀ EDIL. TERRITORIALE mc./mq. -----		
DESTINAZIONE Vedere articolo 9 paragrafo 5-4 N.T.A. e Tavola dei vincoli						
ABITANTI INSEDIATI Imprenditori agricoli n. -----		ABITANTI INSEDIATI altri n. -----		ABITANTI TOTALI n. -----		
SERVIZI SOCIALI						
tipo	FABBISOGNO		PRESCRIZIONI DI ZONA			localizzazione e gravitazione
	unitario mq./ab.	totale mq	superficie mq		zone servite	
			esistente	prevista		
SMA						
SE	7					
SM						
A	3					
V	12,5					
P	2,5					
	25,0					
NORME EDILIZIE						
H. max. raggiungibile m. 7,50 (3)		n. max. piani fuori terra n. 2		Rapporto di copertura art. 11 N.T.A. (2)		
Distanza ciglio stradale articolo 14 N.T.A. minimo m. 10		Distanza dai confini D = H/2 minimo m. 5		Distanza dai fabbricati L = H minimo m. 10		
Interventi urbanistici ammessi -----						
Interventi fondiari ammessi articolo 11 N.T.A.						
Note						
(1) esclusi i volumi tecnici						
(2) con un massimo di mq. 1.000 per ogni attività in esercizio						
(3) esclusi i volumi tecnici per i quali si può raggiungere un'altezza massima di m 30. L'altezza massima raggiungibile è inoltre derogabile, fino ad un massimo di metri 11,00 alla gronda, qualora, in sede di permesso di costruire, sia dimostrata la comprovata necessità di accedere all'interno dei fabbricati con mezzi agricoli ribaltabili che, per le loro dimensioni a ribaltabile aperto, lo necessitano.						

Comune di: VILAFRANCA P.TE CITTÀ METROPOLITANA DI TORINO P.R.G.C.		AREA NORMATIVA 4-A4		Tabella n° 7-20		
EX ZONA TERRITORIALE OMOGENEA E D.M. n. 1444 del 02/04/1968						
SUPERFICIE TERRITORIALE ha 10,6916		VOLUME EDIFICATO mc., ----- (1)		DENSITÀ EDIL. TERRITORIALE mc./mq. -----		
DESTINAZIONE Vedere articolo 9 paragrafo 5-5 N.T.A. e Tavola dei vincoli						
ABITANTI INSEDIATI Imprenditori agricoli n. -----		ABITANTI INSEDIATI altri n. -----		ABITANTI TOTALI n. -----		
SERVIZI SOCIALI						
tipo	FABBISOGNO		PRESCRIZIONI DI ZONA			localizzazione e gravitazione
	unitario mq./ab.	totale mq	superficie mq		zone servite	
			esistente	prevista		
SMA						
SE	7					
SM						
A	3					
V	12,5					
P	2,5					
	25,0					
NORME EDILIZIE						
H. max. raggiungibile m. -----		n° max. piani fuori terra n. -----		Rapporto di copertura -----		
Distanza ciglio stradale ----- minimo m. -----		Distanza dai confini minimo m. -----		Distanza dai fabbricati minimo m. -----		
Interventi urbanistici ammessi -----						
Interventi fondiari ammessi -----						
NOTE (1): esclusi i volumi tecnici						

Comune di: VILAFRANCA P.TE CITTÀ METROPOLITANA DI TORINO P.R.G.C.		AREA NORMATIVA 5-RA		Tabella n. 7-21		
EX ZONA TERRITORIALE OMOGENEA E D.M. n. 1444 del 02/04/1968						
SUPERFICIE TERRITORIALE ha 4,4243		VOLUME EDIFICATO mc. 12.750 (1)		DENSITÀ EDIL. TERRITORIALE mc/mq 0,29 (1)		
DESTINAZIONE Vedere articolo 9 paragrafo 1-2 N.T.A.						
ABITANTI INSEDIATI Imprenditori agricoli n. 11		ABITANTI INSEDIATI altri n. 39		ABITANTI TOTALI n. 50		
SERVIZI SOCIALI						
tipo	FABBISOGNO		PRESCRIZIONI DI ZONA			localizzazione e gravitazione
	unitario mq./ab.	totale mq	superficie mq		zone servite	
esistente			prevista			
SMA						
SE	7	350				
SM						
A	3	150	TABELLA 6 e seg.			
V	12,5	625				
P	2,5	125				
	25,0	1250				
NORME EDILIZIE						
H. max. raggiungibile m. 7,50 (2)		n. max. piani fuori terra n. 2		Rapporto di copertura art. 11 N.T.A.		
Distanza ciglio stradale articolo 14 N.T.A. minimo m. 5		Distanza dai confini $D = H/2$ minimo m. 5		Distanza dai fabbricati $L = H$ minimo m. 10		
Interventi urbanistici ammessi -----						
Interventi fondiari ammessi articolo 11 N.T.A.						
Note						
(3) esclusi i volumi tecnici						
(4) esclusi i volumi tecnici per i quali si può raggiungere un'altezza massima di m 30. L'altezza massima raggiungibile è inoltre derogabile, fino ad un massimo di metri 11,00 alla gronda, qualora, in sede di permesso di costruire, sia dimostrata la comprovata necessità di accedere all'interno dei fabbricati con mezzi agricoli ribaltabili che, per le loro dimensioni a ribaltabile aperto, lo necessitano.						

Comune di: VILAFRANCA P.TE CITTÀ METROPOLITANA DI TORINO P.R.G.C.		AREA NORMATIVA 5-A		Tabella n° 7-22		
EX ZONA TERRITORIALE OMOGENEA E D.M. n. 1444 del 02/04/1968						
SUPERFICIE TERRITORIALE ha 259,7983		VOLUME EDIFICATO mc. 17.000 (1)		DENSITÀ EDIL. TERRITORIALE mc/mq 0,0065 (1)		
DESTINAZIONE Vedere articolo 9 paragrafo 5-1 N.T.A.						
ABITANTI INSEDIATI Imprenditori agricoli n. 15		ABITANTI INSEDIATI altri n. 174		ABITANTI TOTALI n. 189		
SERVIZI SOCIALI						
tipo	FABBISOGNO		PRESCRIZIONI DI ZONA			localizzazione e gravitazione
	unitario mq./ab.	totale mq	superficie mq		zone servite	
esistente			prevista			
SMA						
SE	7	1.323				
SM						
A	3	567	TABELLA 6 e seg.			
V	12,5	2.362,50				
P	2,5	472,50				
	25,0	4.725				
NORME EDILIZIE						
H. max. raggiungibile m. 7,50 (2)		n. max. piani fuori terra n. 2		Rapporto di copertura art. 11 N.T.A.		
Distanza ciglio stradale articolo 14 N.T.A. minimo m. 10		Distanza dai confini D = H/2 minimo m. 5		Distanza dai fabbricati L = H minimo m. 10		
Interventi urbanistici ammessi -----						
Interventi fondiari ammessi articolo 11 N.T.A.						
Note						
(1) esclusi i volumi tecnici						
(2) esclusi i volumi tecnici per i quali si può raggiungere un'altezza massima di m 30. L'altezza massima raggiungibile è inoltre derogabile, fino ad un massimo di metri 11,00 alla gronda, qualora, in sede di permesso di costruire, sia dimostrata la comprovata necessità di accedere all'interno dei fabbricati con mezzi agricoli ribaltabili che, per le loro dimensioni a ribaltabile aperto, lo necessitano.						

Comune di: VILLAFRANCA P.TE CITTÀ METROPOLITANA DI TORINO P.R.G.C.		AREA NORMATIVA 5-A1		Tabella n. 7-23		
EX ZONA TERRITORIALE OMOGENEA E D.M. n. 1444 del 02/04/1968						
SUPERFICIE TERRITORIALE ha 231,3728		VOLUME EDIFICATO mc. 9.550 (1)		DENSITÀ EDIL. TERRITORIALE mc./mq. 0,003 mc/mq 0,004		
DESTINAZIONE Vedere articolo 9 paragrafo 5-2 N.T.A.						
ABITANTI INSEDIATI Imprenditori agricoli n. 3		ABITANTI INSEDIATI altri n. 45		ABITANTI TOTALI n. 48		
SERVIZI SOCIALI						
tipo	FABBISOGNO		PRESCRIZIONI DI ZONA			localizzazione e gravitazione
	unitario mq./ab.	totale mq	superficie mq		zone servite	
			esistente	prevista		
SMA			TABELLA 6 e seg.			
SE	7	336				
SM						
A	3	144				
V	12,5	600				
P	2,5	120				
	25,0	1.200				
NORME EDILIZIE						
H. max. raggiungibile m. 7,50 (2)		n. max. piani fuori terra n. 2		Rapporto di copertura art. 11 N.T.A.		
Distanza ciglio stradale articolo 14 N.T.A. minimo m. 10		Distanza dai confini $D = H/2$ minimo m. 5		Distanza dai fabbricati $L = H$ minimo m. 10		
Interventi urbanistici ammessi -----						
Interventi fondiari ammessi articolo 11 N.T.A.						
Note						
(1) esclusi i volumi tecnici						
(2) esclusi i volumi tecnici per i quali si può raggiungere un'altezza massima di m 30. L'altezza massima raggiungibile è inoltre derogabile, fino ad un massimo di metri 11,00 alla gronda, qualora, in sede di permesso di costruire, sia dimostrata la comprovata necessità di accedere all'interno dei fabbricati con mezzi agricoli ribaltabili che, per le loro dimensioni a ribaltabile aperto, lo necessitano.						

Comune di: VILAFRANCA P.TE CITTÀ METROPOLITANA DI TORINO P.R.G.C.		AREA NORMATIVA 5-A2		Tabella n. 7-24		
EX ZONA TERRITORIALE OMOGENEA E D.M. n. 1444 del 02/04/1968						
SUPERFICIE TERRITORIALE ha 336,4254		VOLUME EDIFICATO mc. 3.800 (1)		DENSITÀ EDIL. TERRITORIALE mc/mq 0,0011 (1)		
DESTINAZIONE Vedere articolo 9 paragrafo 5-3 N.T.A.						
ABITANTI INSEDIATI Imprenditori agricoli n. 6		ABITANTI INSEDIATI altri n. 4		ABITANTI TOTALI n. 10		
SERVIZI SOCIALI						
tipo	FABBISOGNO		PRESCRIZIONI DI ZONA			localizzazione e gravitazione
	unitario mq./ab.	totale mq	superficie mq		zone servite	
			esistente	prevista		
SMA			TABELLA 6 e seg.			
SE	7	70				
SM						
A	3	30				
V	12,5	125				
P	2,5	25				
	25,0	250				
NORME EDILIZIE						
H. max. raggiungibile m. 7,50 (2)		n. max. piani fuori terra n. 2		Rapporto di copertura art. 11 N.T.A.		
Distanza ciglio stradale articolo 14 N.T.A. minimo m. 10		Distanza dai confini $D = H/2$ minimo m. 5		Distanza dai fabbricati $L = H$ minimo m. 10		
Interventi urbanistici ammessi -----						
Interventi fondiari ammessi articolo 11 N.T.A.						
Note						
(1) esclusi i volumi tecnici						
(2) esclusi i volumi tecnici per i quali si può raggiungere un'altezza massima di m 30. L'altezza massima raggiungibile è inoltre derogabile, fino ad un massimo di metri 11,00 alla gronda, qualora, in sede di permesso di costruire, sia dimostrata la comprovata necessità di accedere all'interno dei fabbricati con mezzi agricoli ribaltabili che, per le loro dimensioni a ribaltabile aperto, lo necessitano.						

Comune di: VILAFRANCA P.TE CITTÀ METROPOLITANA DI TORINO P.R.G.C.		AREA NORMATIVA 6-RA		Tabella n. 7-25		
EX ZONA TERRITORIALE OMOGENEA E D.M. n. 1444 del 02/04/1968						
SUPERFICIE TERRITORIALE ha 29,2757		VOLUME EDIFICATO mc 52.300 (1)		DENSITÀ EDIL. TERRITORIALE mc/mq 0,18		
DESTINAZIONE Vedere articolo 9 paragrafo 1-2 N.T.A.						
ABITANTI INSEDIATI Imprenditori agricoli n. 35		ABITANTI INSEDIATI altri n. 186		ABITANTI TOTALI n. 221		
SERVIZI SOCIALI						
tipo	FABBISOGNO		PRESCRIZIONI DI ZONA			localizzazione e gravitazione
	unitario mq./ab.	totale mq	superficie mq		zone servite	
esistente			prevista			
SMA						
SE	7	1.547				
SM						
A	3	663	TABELLA 6 e seg.			
V	12,5	2.762,50				
P	2,5	552,50				
	25,0	5.525				
NORME EDILIZIE						
H. max. raggiungibile m. 7,50 (2)		n. max. piani fuori terra n. 2		Rapporto di copertura art. 11 N.T.A.		
Distanza ciglio stradale articolo 14 N.T.A. minimo m. 5		Distanza dai confini $D = H/2$ minimo m. 5		Distanza dai fabbricati $L = H$ minimo m. 10		
Interventi urbanistici ammessi -----						
Interventi fondiari ammessi articolo 11 N.T.A.						
Note						
(1) esclusi i volumi tecnici						
(2) esclusi i volumi tecnici per i quali si può raggiungere un'altezza massima di m 30. L'altezza massima raggiungibile è inoltre derogabile, fino ad un massimo di metri 11,00 alla gronda, qualora, in sede di permesso di costruire, sia dimostrata la comprovata necessità di accedere all'interno dei fabbricati con mezzi agricoli ribaltabili che, per le loro dimensioni a ribaltabile aperto, lo necessitano.						

Comune di: VILAFRANCA P.TE CITTÀ METROPOLITANA DI TORINO P.R.G.C.		AREA NORMATIVA 6-A1		Tabella n. 7-27		
EX ZONA TERRITORIALE OMOGENEA E D.M. n. 1444 del 02/04/1968						
SUPERFICIE TERRITORIALE ha 186,0114		VOLUME EDIFICATO mc. 11.500 (1)		DENSITÀ EDIL. TERRITORIALE mc/mq 0,006		
DESTINAZIONE Vedere articolo 9 paragrafo 5-2 N.T.A. e Tavola dei vincoli						
ABITANTI INSEDIATI Imprenditori agricoli n. 31		ABITANTI INSEDIATI altri n. 50		ABITANTI TOTALI n. 81		
SERVIZI SOCIALI						
tipo	FABBISOGNO		PRESCRIZIONI DI ZONA			localizzazione e gravitazione
	unitario mq./ab.	totale mq	superficie mq		zone servite	
			esistente	prevista		
SMA			TABELLA 6 e seg.			
SE	7	567				
SM						
A	3	243				
V	12,5	1.012,50				
P	2,5	202,50				
	25,0	2.025				
NORME EDILIZIE						
H. max. raggiungibile m. 7,50 (2)		n. max. piani fuori terra n. 2		Rapporto di copertura art. 11 N.T.A.		
Distanza ciglio stradale articolo 14 N.T.A. minimo m. 10		Distanza dai confini $D = H/2$ minimo m. 5		Distanza dai fabbricati $L = H$ minimo m. 10		
Interventi urbanistici ammessi -----						
Interventi fondiari ammessi articolo 11 N.T.A.						
Note						
(1) esclusi i volumi tecnici						
(2) esclusi i volumi tecnici per i quali si può raggiungere un'altezza massima di m 30. L'altezza massima raggiungibile è inoltre derogabile, fino ad un massimo di metri 11,00 alla gronda, qualora, in sede di permesso di costruire, sia dimostrata la comprovata necessità di accedere all'interno dei fabbricati con mezzi agricoli ribaltabili che, per le loro dimensioni a ribaltabile aperto, lo necessitano.						

Comune di: VILAFRANCA P.TE CITTÀ METROPOLITANA DI TORINO P.R.G.C.		AREA NORMATIVA 6-A2		Tabella n. 7-28			
EX ZONA TERRITORIALE OMOGENEA E D.M. n. 1444 del 02/04/1968							
SUPERFICIE TERRITORIALE ha 369,1617		VOLUME EDIFICATO mc. 3.400 (1)		DENSITÀ EDIL. TERRITORIALE mc/mq 0,0009			
DESTINAZIONE Vedere articolo 9 paragrafo 5-3 N.T.A.							
ABITANTI INSEDIATI Imprenditori agricoli n. 8		ABITANTI INSEDIATI altri n. -----		ABITANTI TOTALI n. 8			
SERVIZI SOCIALI							
tipo	FABBISOGNO		PRESCRIZIONI DI ZONA			localizzazione e gravitazione	
	unitario mq./ab.	totale mq	superficie mq		zone servite		
			esistente	prevista			
SMA			TABELLA 6 e seg.				
SE	7	56					
SM							
A	3	24					
V	12,5	100					
P	2,5	20					
	25,0	200					
NORME EDILIZIE							
H. max. raggiungibile m. 7,50 (2)		n. max. piani fuori terra n. 2		Rapporto di copertura art. 11 N.T.A.			
Distanza ciglio stradale articolo 14 N.T.A. minimo m. 10		Distanza dai confini $D = H/2$ minimo m. 5		Distanza dai fabbricati $L = H$ minimo m. 10			
Interventi urbanistici ammessi -----							
Interventi fondiari ammessi articolo 11 N.T.A.							
Note							
(1) esclusi i volumi tecnici							
(2) esclusi i volumi tecnici per i quali si può raggiungere un'altezza massima di m 30. L'altezza massima raggiungibile è inoltre derogabile, fino ad un massimo di metri 11,00 alla gronda, qualora, in sede di permesso di costruire, sia dimostrata la comprovata necessità di accedere all'interno dei fabbricati con mezzi agricoli ribaltabili che, per le loro dimensioni a ribaltabile aperto, lo necessitano.							

Comune di: VILAFRANCA P.TE CITTÀ METROPOLITANA DI TORINO P.R.G.C.		AREA NORMATIVA 6-A3		Tabella n. 7-29		
EX ZONA TERRITORIALE OMOGENEA E D.M. n. 1444 del 02/04/1968						
SUPERFICIE TERRITORIALE ha 80,9871		VOLUME EDIFICATO mc. ---- (1)		DENSITÀ EDIL. TERRITORIALE mc./mq. -----		
DESTINAZIONE Vedere articolo 9 paragrafo 5-4 N.T.A. e Tavola dei vincoli						
ABITANTI INSEDIATI Imprenditori agricoli n. -----		ABITANTI INSEDIATI altri n. -----		ABITANTI TOTALI n. -----		
SERVIZI SOCIALI						
tipo	FABBISOGNO		PRESCRIZIONI DI ZONA			localizzazione e gravitazione
	unitario mq./ab.	totale mq	superficie mq		zone servite	
esistente			prevista			
SMA						
SE	7					
SM						
A	3					
V	12,5					
P	2,5					
	25,0					
NORME EDILIZIE						
H. max. raggiungibile m. 7,50 (3)		n. max. piani fuori terra n. 2		Rapporto di copertura art. 11 N.T.A. (2)		
Distanza ciglio stradale art. 14 N.T.A. minimo m. 10		Distanza dai confini $D = H/2$ minimo m. 5		Distanza dai fabbricati $L = H$ minimo m. 10		
Interventi urbanistici ammessi -----						
Interventi fondiari ammessi articolo 11 N.T.A.						
Note						
(1) esclusi i volumi tecnici						
(2) con un massimo di mq. 1.000 per ogni attività in esercizio.						
(3) esclusi i volumi tecnici per i quali si può raggiungere un'altezza massima di m 30. L'altezza massima raggiungibile è inoltre derogabile, fino ad un massimo di metri 11,00 alla gronda, qualora, in sede di permesso di costruire, sia dimostrata la comprovata necessità di accedere all'interno dei fabbricati con mezzi agricoli ribaltabili che, per le loro dimensioni a ribaltabile aperto, lo necessitano.						

Comune di: VILLAFRANCA P.TE CITTÀ METROPOLITANA DI TORINO P.R.G.C.		AREA NORMATIVA 6-A4		Tabella n° 7-30		
EX ZONA TERRITORIALE OMOGENEA E D.M. n. 1444 del 02/04/1968						
SUPERFICIE TERRITORIALE ha 78,6844		VOLUME EDIFICATO mc.. ---- (1)		DENSITÀ EDIL. TERRITORIALE mc./mq. ----		
DESTINAZIONE Vedere articolo 9 paragrafo 5-5 N.T.A.						
ABITANTI INSEDIATI Imprenditori agricoli n. -----		ABITANTI INSEDIATI altri n. -----		ABITANTI TOTALI n. -----		
SERVIZI SOCIALI						
tipo	FABBISOGNO		PRESCRIZIONI DI ZONA			localizzazione e gravitazione
	unitario mq./ab.	totale mq	superficie mq		zone servite	
			esistente	prevista		
SMA						
SE	7					
SM						
A	3					
V	12,5					
P	2,5					
	25,0					
NORME EDILIZIE						
H. max. raggiungibile m. -----		n° max. piani fuori terra n. -----		Rapporto di copertura -----		
Distanza ciglio stradale minimo m. -----		Distanza dai confini minimo m. -----		Distanza dai fabbricati minimo m. -----		
Interventi urbanistici ammessi -----						
Interventi fondiari ammessi -----						
NOTE (1): esclusi i volumi tecnici						

Comune di: VILAFRANCA P.TE CITTÀ METROPOLITANA DI TORINO P.R.G.C.		AREA NORMATIVA 7-RA		Tabella n. 7-31	
EX ZONA TERRITORIALE OMOGENEA E D.M. n. 1444 del 02/04/1968					
SUPERFICIE TERRITORIALE ha 22,1179		VOLUME EDIFICATO mc. 87.650 (1)		DENSITÀ EDIL. TERRITORIALE mc/mq 0,40	
DESTINAZIONE Vedere articolo 9 paragrafo 1-2 N.T.A.					
ABITANTI INSEDIATI Imprenditori agricoli n. 32		ABITANTI INSEDIATI altri n. 195		ABITANTI TOTALI n. 227	
SERVIZI SOCIALI					
tipo	FABBISOGNO		PRESCRIZIONI DI ZONA		localizzazione e gravitazione
	unitario mq./ab.	totale mq	superficie mq		
			esistente	prevista	
SMA			TABELLA 6 e seg.		
SE	7	1589			
SM					
A	3	681			
V	12,5	2837,50			
P	2,5	567,5			
	25,0	5675			
NORME EDILIZIE					
H. max. raggiungibile m. 7,50 (2)		n. max. piani fuori terra n. 2		Rapporto di copertura art. 11 N.T.A.	
Distanza ciglio stradale articolo 14 N.T.A. minimo m. 5		Distanza dai confini $D = H/2$ minimo m. 5		Distanza dai fabbricati $L = H$ minimo m. 10	
Interventi urbanistici ammessi -----					
Interventi fondiari ammessi articolo 11 N.T.A.					
Note					
(1) esclusi i volumi tecnici					
(2) esclusi i volumi tecnici per i quali si può raggiungere un'altezza massima di m 30. L'altezza massima raggiungibile è inoltre derogabile, fino ad un massimo di metri 11,00 alla gronda, qualora, in sede di permesso di costruire, sia dimostrata la comprovata necessità di accedere all'interno dei fabbricati con mezzi agricoli ribaltabili che, per le loro dimensioni a ribaltabile aperto, lo necessitano.					

Comune di: VILAFRANCA P.TE CITTÀ METROPOLITANA DI TORINO P.R.G.C.		AREA NORMATIVA 7-A1		Tabella n. 7-32		
EX ZONA TERRITORIALE OMOGENEA E D.M. n. 1444 del 02/04/1968						
SUPERFICIE TERRITORIALE ha 141,7612		VOLUME EDIFICATO mc. 9.104 (1)		DENSITÀ EDIL. TERRITORIALE mc/mq 0,0064 (1)		
DESTINAZIONE Vedere articolo 9 paragrafo 5-2 N.T.A. e Tavola dei vincoli						
ABITANTI INSEDIATI Imprenditori agricoli n. 4		ABITANTI INSEDIATI altri n. 6		ABITANTI TOTALI n. 10		
SERVIZI SOCIALI						
tipo	FABBISOGNO		PRESCRIZIONI DI ZONA			localizzazione e gravitazione
	unitario mq./ab.	totale mq	superficie mq		zone servite	
			esistente	prevista		
SMA			TABELLA 6 e seg.			
SE	7	70				
SM						
A	3	30				
V	12,5	125				
P	2,5	25				
	25,0	250				
NORME EDILIZIE						
H. max. raggiungibile m. 7,50 (2)		n. max. piani fuori terra n. 2		Rapporto di copertura art. 11 N.T.A.		
Distanza ciglio stradale articolo 14 N.T.A. minimo m. 10		Distanza dai confini $D = H/2$ minimo m. 5		Distanza dai fabbricati $L = H$ minimo m. 10		
Interventi urbanistici ammessi -----						
Interventi fondiari ammessi articolo 11 N.T.A.						
Note						
(1) esclusi i volumi tecnici						
(2) esclusi i volumi tecnici per i quali si può raggiungere un'altezza massima di m 30. L'altezza massima raggiungibile è inoltre derogabile, fino ad un massimo di metri 11,00 alla gronda, qualora, in sede di permesso di costruire, sia dimostrata la comprovata necessità di accedere all'interno dei fabbricati con mezzi agricoli ribaltabili che, per le loro dimensioni a ribaltabile aperto, lo necessitano.						

Comune di: VILAFRANCA P.TE CITTÀ METROPOLITANA DI TORINO P.R.G.C.		AREA NORMATIVA 7-A2		Tabella n. 7-33	
EX ZONA TERRITORIALE OMOGENEA E D.M. n. 1444 del 02/04/1968					
SUPERFICIE TERRITORIALE ha 231,0887		VOLUME EDIFICATO mc. 1.440 (1)		DENSITÀ EDIL. TERRITORIALE mc/mq 0,00062 (1)	
DESTINAZIONE Vedere articolo 9 paragrafo 5-3 N.T.A. e Tavola dei vincoli					
ABITANTI INSEDIATI Imprenditori agricoli n. 2		ABITANTI INSEDIATI altri n. -----		ABITANTI TOTALI n. 2	
SERVIZI SOCIALI					
tipo	FABBISOGNO		PRESCRIZIONI DI ZONA		localizzazione e gravitazione
	unitario mq./ab.	totale mq	superficie mq		
			esistente	prevista	
SMA			TABELLA 6 e seg.		
SE	7	14			
SM					
A	3	6			
V	12,5	25			
P	2,5	5			
	25,0	50			
NORME EDILIZIE					
H. max. raggiungibile m. 7,50 (2)		n. max. piani fuori terra n. 2		Rapporto di copertura art. 11 N.T.A.	
Distanza ciglio stradale articolo 14 N.T.A. minimo m. 10		Distanza dai confini $D = H/2$ minimo m. 5		Distanza dai fabbricati $L = H$ minimo m. 10	
Interventi urbanistici ammessi -----					
Interventi fondiari ammessi articolo 11 N.T.A.					
Note					
(1) esclusi i volumi tecnici					
(2) esclusi i volumi tecnici per i quali si può raggiungere un'altezza massima di m 30. L'altezza massima raggiungibile è inoltre derogabile, fino ad un massimo di metri 11,00 alla gronda, qualora, in sede di permesso di costruire, sia dimostrata la comprovata necessità di accedere all'interno dei fabbricati con mezzi agricoli ribaltabili che, per le loro dimensioni a ribaltabile aperto, lo necessitano.					

Comune di: VILAFRANCA P.TE CITTÀ METROPOLITANA DI TORINO P.R.G.C.		AREA NORMATIVA 7-A3		Tabella n. 7-34		
EX ZONA TERRITORIALE OMOGENEA E D.M. n. 1444 del 02/04/1968						
SUPERFICIE TERRITORIALE ha 81,3172		VOLUME EDIFICATO mc. ----- (1)		DENSITÀ EDIL. TERRITORIALE mc./mq. -----		
DESTINAZIONE Vedere articolo 9 paragrafo 5-4 N.T.A. e Tavola dei vincoli						
ABITANTI INSEDIATI Imprenditori agricoli n. -----		ABITANTI INSEDIATI altri n. -----		ABITANTI TOTALI n. -----		
SERVIZI SOCIALI						
tipo	FABBISOGNO		PRESCRIZIONI DI ZONA			localizzazione e gravitazione
	unitario mq./ab.	totale mq	superficie mq		zone servite	
			esistente	prevista		
SMA						
SE	7					
SM						
A	3					
V	12,5					
P	2,5					
	25,0					
NORME EDILIZIE						
H. max. raggiungibile m. 7,50 (3)		n. max. piani fuori terra n. 2		Rapporto di copertura art. 11 N.T.A. (2)		
Distanza ciglio stradale art. 14 N.T.A. minimo m. 10		Distanza dai confini $D = H/2$ minimo m. 5		Distanza dai fabbricati $L = H$ minimo m. 10		
Interventi urbanistici ammessi -----						
Interventi fondiari ammessi articolo 11 N.T.A.						
Note						
(1) esclusi i volumi tecnici						
(2) con un massimo di mq. 1.000 per ogni attività in esercizio.						
(3) esclusi i volumi tecnici per i quali si può raggiungere un'altezza massima di m 30. L'altezza massima raggiungibile è inoltre derogabile, fino ad un massimo di metri 11,00 alla gronda, qualora, in sede di permesso di costruire, sia dimostrata la comprovata necessità di accedere all'interno dei fabbricati con mezzi agricoli ribaltabili che, per le loro dimensioni a ribaltabile aperto, lo necessitano.						

Comune di: VILAFRANCA P.TE CITTÀ METROPOLITANA DI TORINO P.R.G.C.		AREA NORMATIVA 7-A4		Tabella n° 7-35		
EX ZONA TERRITORIALE OMOGENEA E D.M. n. 1444 del 02/04/1968						
SUPERFICIE TERRITORIALE ha 47,9850		VOLUME EDIFICATO mc.. ----- (1)		DENSITÀ EDIL. TERRITORIALE mc./mq. -----		
DESTINAZIONE Vedere articolo 9 paragrafo 5-5 N.T.A. e Tavola dei vincoli						
ABITANTI INSEDIATI Imprenditori agricoli n. -----		ABITANTI INSEDIATI altri n. -----		ABITANTI TOTALI n. -----		
SERVIZI SOCIALI						
tipo	FABBISOGNO		PRESCRIZIONI DI ZONA			localizzazione e gravitazione
	unitario mq./ab.	totale mq	superficie mq		zone servite	
			esistente	prevista		
SMA						
SE	7					
SM						
A	3					
V	12,5					
P	2,5					
	25,0					
NORME EDILIZIE						
H. max. raggiungibile -----		n° max. piani fuori terra -----		Rapporto di copertura -----		
Distanza ciglio stradale minimo m. -----		Distanza dai confini minimo m. -----		Distanza dai fabbricati L=H minimo m. -----		
Interventi urbanistici ammessi -----						
Interventi fondiari ammessi -----						
NOTE (1): esclusi i volumi tecnici						

Comune di: VILLAFRANCA P.TE CITTÀ METROPOLITANA DI TORINO P.R.G.C.		AREA NORMATIVA Sp IC1 Area a servizio per sedi di attività culturali e ricreative		Tabella n. 6-0bis	
EX ZONA TERRITORIALE OMOGENEA E D.M. n. 1444 del 02/04/1968					
SUPERFICIE TERRITORIALE ha 0,2792		VOLUME EDIFICATO mq.		DENSITÀ EDIL. TERRITORIALE mc. -----	
DESTINAZIONE: SERVIZI PUBBLICI Area a servizio per sedi di attività culturali e ricreative in comodato alla Associazione Liberi Pescatori					
Densità edilizia territoriale mc/mq -----		Densità edilizia fondiaria mc/mq. -----		VOLUME EDIFICABILE Max. 1.000 mc	
ABITANTI INSEDIATI n. --		ABITANTI INSEDIABILI n. --		ABITANTI TOTALI n. --	
SERVIZI SOCIALI					
tipo	FABBISOGNO		PRESCRIZIONI DI ZONA		Localizzazione E Gravitazione
	unitario mq./ab.	totale mq	superficie mq		
			esistente	prevista	
SMA					
SE	7				
SM					
A	3				
V	12,5				
P	2,5				
	25,0				
NORME EDILIZIE					
H. max. raggiungibile 10		n. max. piani fuori terra 2		Rapporto di copertura 0,80 mq/mq	
Distanza ciglio stradale minimo m. 10		Distanza dai confini minimo m. 5		Distanza dai fabbricati minimo m. 10	
Note: 1- l'edificabilità della porzione di area ricadente in classe IIIb2 ₁ è subordinata all'attuazione degli interventi di riassetto territoriale del cronoprogramma.					

Comune di: VILAFRANCA P.TE CITTÀ METROPOLITANA DI TORINO P.R.G.C.		AREA NORMATIVA SP (residenziale)		Tabella n. 6-1
EX ZONA TERRITORIALE OMOGENEA SP, D.M. n. 1444 del 02/04/1968				
SERVIZI PER L'ISTRUZIONE (IS)				
TIPO	SUPERF. TERRITORIALE (mq)		DESTINAZIONE	NOTE
	Esistente	Prevista		
Se IS1	12.812 11.763		Scuola elementare	
Se IS2	7.906		Scuola media	
Se IS3	1.491		Scuola materna	
TOTALE PARZIALE	22.209 21.160	---		
TOTALE GENERALE	22.209 21.160			

Comune di: VILAFRANCA P.TE CITTÀ METROPOLITANA DI TORINO P.R.G.C.		AREA NORMATIVA SP (residenziale)		Tabella n. 6-2
EX ZONA TERRITORIALE OMOGENEA SP, D.M. n. 1444 del 02/04/1968				
SERVIZI PER ATTREZZATURE DI INTERESSE COMUNE (IC)				
TIPO	SUPERF. TERRITORIALE (mq)		DESTINAZIONE	NOTE
	esistente	prevista		
Se IC1	23.902		Centro polivalente	Privato vincolato att.
Se IC2	2.743		Peso pubblico	
Se IC3	1.301		Centro sociale	
Se IC4 (*)	2.959 (*)		Ricovero per anziani	
Se IC5	1.503		Municipio	
Se IC6	428		Mercato	
Se IC7	7.676		Chiesa parrocchiale	
Se IC8	400		Centro sociale	
Se IC9	321		Chiesa	
Se IC10	1.247		Chiesa parrocchiale	
Se IC11 (*)	3.896 (*)		Convento Frati Cappuccini	Privato vincolato att.
Se IC12	2.142		Centro sociale	
Se IC13	1.539		Enel	
Se IC14	1.137		Telecom	
Se IC15	6.800		Chiese, cappelle e centri sociali nelle frazioni	
Se IC16	1.594		Cimitero	
Se IC17	60		Cappella Fortuna	
Se IC18	278		Chiesa di Mottura	
Se IC19	4.023		Chiesa Madonna Orti	
Se IC20	792		Chiesa dei Bussi	
Se IC21	145		Chiesa di San Nicola	
Se IC22	2.524		Chiesa di San Giovanni	
Se IC23	7.063		Chiesa di Cantogno	
Se IC24	480		Chiesa di San Michele	
Se IC25	1.195		Chiesa di San Luca	
Se IC26	629		Cappella delle Madonnine	
Se IC27	384		Chiesa S.S. Annunziata	
Se IC28	194		Cappella San Bartolomeo	
Se IC29	82		Cappella San Sudario	
Sp IC1		2.792	Ass. Liberi Pescatori	
Sp IC2		4.174	Centro polifunzionale	
Sp IC3		183	Centro polifunzionale	
TOTALE PARZIALE	52.733 62.243	-6.966 7.149		Al netto dei servizi

Comune di: VILAFRANCA P.TE CITTÀ METROPOLITANA DI TORINO P.R.G.C.		AREA NORMATIVA SP (residenziale)	Tabella n. 6-2
EX ZONA TERRITORIALE OMOGENEA SP, D.M. n. 1444 del 02/04/1968			
			privati
TOTALE GENERALE	59.699 69.392		Al netto dei servizi privati
NOTE			
(*) trattasi di servizio privato la cui destinazione è vincolata all'attività; la superficie non viene conteggiata nella superficie territoriale della tabella 6-0 e seguenti, quindi non è soggetta ad esproprio.			

Comune di: VILAFRANCA P.TE CITTÀ METROPOLITANA DI TORINO		AREA NORMATIVA		Tabella n.
P.R.G.C.		SP (residenziale)		6-3
ZONA TERRITORIALE OMOGENEA SP, D.M. n. 1444 del 02/04/1968				
SERVIZI PER SPAZI PUBBLICI A PARCO, PER IL GIOCO E LO SPORT (V/VP**)				
TIPO	SUPERF. TERRITORIALE (mq)		DESTINAZIONE	NOTE
	esistente	prevista		
Se V1	1.126		Parco, gioco e sport	
Se V2	679		Parco, gioco e sport	
Se V3	881		Parco, gioco e sport	
Se V4	12.122		Parco, gioco e sport	A servizio del cimitero
Se V5	3.152		Parco, gioco e sport	
Se V6	1.315		Parco, gioco e sport	
Se V7	2.373		Parco, gioco e sport	
Se V8	552		Parco, gioco e sport	
Se V9	6.762		Parco, gioco e sport	
Se V10	23.334		Parco, gioco e sport	Campo sportivo
Se V11	887		Parco, gioco e sport	
Se V13	573		Parco, gioco e sport	
Se V14	463		Parco, gioco e sport	
Se VP1 (**)	321		Parco, gioco e sport	
VP 4 (*)	698 (*)		Verde privato	Privato vincolato RC 30
VP 5 (*)	2.912 (*)		Verde privato	Privato vincolato R 1
VP 6 (*)	2.438 (*)		Verde privato	Privato vincolato RC 2
VP 7 (*)	324 (*)		Verde privato	Privato vincolato R 28
VP 8 (*)	1.714 (*)		Verde privato	Privato vincolato RC 34
VP 9	4.655 (*)		Verde privato	Privato vincolato R 36
VP 11	830 (*)			Privato vincolato RC 4
Sp VP1 (**)		30.352	Parco, gioco, sport	
Sp VP2 (**)		15.787	Parco, gioco, sport	A servizio del cimitero
Sp VP3 (**)		699	Parco, gioco, sport	RE 10C
Sp VP4 (**)		204	Parco, gioco, sport	RE 10D
Sp VP5 (**)		685	Parco, gioco, sport	RE 10E
Sp VP6 (**)		1.581	Parco, gioco, sport	RE 10C
Sp VP7 (**)		4.617	Parco, gioco, sport	RE 10F
Sp VP8 (**)		1.525	Parco, gioco, sport	RE 10E
Sp VP9 (**)		1.611	Parco, gioco, sport	RC 33
Sp VP10 (**)		175	Parco, gioco, sport	RE 10E
Sp VP11 (**)		262	Parco, gioco, sport	RE 10A
Sp VP12 (**)		463	Parco, gioco, sport	RE 10B
Sp VP13 (**)		462	Parco, gioco, sport	RE 4H
Sp VP14 (**)		53	Parco, gioco, sport	RE 4A
Sp VP15 (**)		1.714	Parco, gioco, sport	RE 4B
Sp VP16 (**)		2.786	Parco, gioco, sport	RE 4C
Sp VP17 (**)		2.500	Parco, gioco, sport / parcheggio	
Sp VP18 (**)		608	Parco, gioco, sport	RE 4L
Sp VP19 (**)		342	Parco, gioco, sport	RE 1A

Comune di: VILAFRANCA P. TE CITTÀ METROPOLITANA DI TORINO P.R.G.C.	AREA NORMATIVA SP (residenziale)	Tabella n. 6-3
---	---	-------------------------------------

ZONA TERRITORIALE OMOGENEA SP, D.M. n. 1444 del 02/04/1968

**SERVIZI PER SPAZI PUBBLICI A PARCO, PER IL GIOCO E LO SPORT
(V/VP**)**

TIPO	SUPERF. TERRITORIALE (mq)		DESTINAZIONE	NOTE
	esistente	prevista		
Sp VP20 (**)		789	Parco, gioco, sport	RE 4F
Sp VP21 (**)		363	Parco, gioco, sport	RE 1B
TOTALE PARZIALE	54.540	67.578 66.873		Al netto dei servizi privati
TOTALE GENERALE	122.118	121.413		Al netto dei servizi privati

NOTE

(*) trattasi di servizio privato; la superficie non viene conteggiata nella superficie territoriale della tabella 6-0 e seguenti, quindi non è soggetta ad esproprio.

(**) per quota parte della superficie complessiva "VP" (0,833)

Le zone indicate in planimetria "verde privato" sono vincolate a verde ma restano di proprietà privata e non sono conteggiate nelle aree SP

Comune di: VILAFRANCA P.TE CITTÀ METROPOLITANA DI TORINO P.R.G.C.	AREA NORMATIVA SP (residenziale)	Tabella n. 6-4
--	---	---------------------------

ZONA TERRITORIALE OMOGENEA SP, D.M. n. 1444 del 02/04/1968

AREE A PARCHEGGI PUBBLICI (P/VP**)				
TIPO	SUPERF. TERRITORIALE (mq)		DESTINAZIONE	NOTE
	esistente	prevista		
Se P1	304		parcheggio	
Se P2	69		parcheggio	
Se P3	932		parcheggio	
Se P4	4.584		parcheggio	
Se P5	777		parcheggio	
Se P6	3.348		parcheggio	A servizio del cimitero
Se P7	226		parcheggio	
Se P8	716		parcheggio	
Se P9	516		parcheggio	
Se VP1 (**)	64		parcheggio	
Sp VP1 (**)		6.085	parcheggio	
Sp VP2 (**)		3.165	Parco, gioco, sport	A servizio del cimitero
Sp VP3 (**)		140	parcheggio	RE 10C
Sp VP4 (**)		41	parcheggio	RE 10D
Sp VP5 (**)		137	parcheggio	RE 10E
Sp VP6 (**)		317	parcheggio	RE 10C
Sp VP7 (**)		926	parcheggio	RE 10F
Sp VP8 (**)		306	parcheggio	RE 10E
Sp VP9 (**)		323	parcheggio	RC 33
Sp VP10 (**)		35	parcheggio	RE 10E
Sp VP11 (**)		53	parcheggio	RE 10A
Sp VP12 (**)		93	parcheggio	RE 10B
Sp VP13 (**)		92	parcheggio	RE 4H
Sp VP14 (**)		11	parcheggio	RE 4A
Sp VP15 (**)		344	parcheggio	RE 4B
Sp VP16 (**)		558	parcheggio	RE 4C
Sp VP17 (**)		501	Parco, gioco, sport / parcheggio	
Sp VP18 (**)		122	parcheggio	RE 4L
Sp VP19 (**)		69	parcheggio	RE 1A

Comune di: VILAFRANCA P.TE CITTÀ METROPOLITANA DI TORINO P.R.G.C.	AREA NORMATIVA SP (residenziale)	Tabella n. 6-4
--	--	--------------------------------

ZONA TERRITORIALE OMOGENEA SP, D.M. n. 1444 del 02/04/1968

AREE A PARCHEGGI PUBBLICI (P/VP**)				
TIPO	SUPERF. TERRITORIALE (mq)		DESTINAZIONE	NOTE
	esistente	prevista		
Sp VP20 (**)		158	parcheggio	RE 4F
Sp VP21 (**)		73	parcheggio	RE 1B
TOTALE PARZIALE	11.536	13.549 13.407		Al netto di eventuali servizi privati
TOTALE GENERALE	25.085 24.943			Al netto di eventuali servizi privati

NOTE

(*) trattasi di servizio privato; la superficie non viene conteggiata nella superficie territoriale della tabella 6-0 e seguenti, quindi non è soggetta ad esproprio.

(**) per quota parte della superficie complessiva "VP" (0,167)

Comune di: VILAFRANCA P.TE CITTÀ METROPOLITANA DI TORINO P.R.G.C.		AREA NORMATIVA SP (produttivo)	Tabella n. 6-5	
ZONA TERRITORIALE OMOGENEA SP, D.M. n. 1444 del 02/04/1968				
AREE PER ATTREZZATURE AL SERVIZIO DEGLI INSEDIAMENTI PRODUTTIVI, DIREZIONALI, TURISTICO-RICETTIVI E COMMERCIALI (PR)				
TIPO	SUPERF. TERRITORIALE (mq)		DESTINAZIONE	NOTE
	esistente	prevista		
Se PR1	4.965		Verde/parcheggio	PC 4C
Se PR2	1.970		Verde/parcheggio	PC 16
Se PR3	1.975		Verde/parcheggio	PC 17
Se PR4	1.310		Verde/parcheggio	PC 15
Se PR5	294		Verde/parcheggio	PC 4A
Se PR6	4.614		Verde/parcheggio	PC 4B
Se PR7	1.826		Verde/parcheggio	PC 18
Se PR8	1.758		Verde/parcheggio	PC 12A
Se PR9	4.407		Verde/parcheggio	PC 1
Se PR10	578		Verde/parcheggio	PC 1
Se PR11	4.556		Verde/parcheggio	PC 9
Sp PR1		3.116	Verde/parcheggio (***)	PC 6B
Sp PR5		1.098	Verde/parcheggio (***)	PN 3G
Sp PR6		671	Verde/parcheggio (***)	PC 8
Sp PR7		4.892	Verde/parcheggio (***)	PN 3C
Sp PR8		1.239	Verde/parcheggio (***)	PN 3D
Sp PR9		1.013	Verde/parcheggio (***)	PN 3E
Sp PR10		829	Verde/parcheggio (***)	PN 3F
Sp PR14		1.121	Verde/parcheggio (***)	PC 11
Sp PR15		657	Verde/parcheggio (***)	PN 1D
Sp PR16		1.305	Verde/parcheggio (***)	PN 1C
Sp PR17		1.785	Verde/parcheggio (***)	PN 1A
Sp PR18		796	Verde/parcheggio (***)	PN 8
Sp PR19		632	Verde/parcheggio (***)	TC B
Sp PR20		2.377	Verde/parcheggio (***)	TC A
Sp PR21		839	Verde/parcheggio (***)	PN 11
Sp PR22		2.459	Verde/parcheggio (***)	PN 11
Sp PR24		437	Verde/parcheggio (***)	PC 6A

Comune di: VILLAGRANCA P.TE CITTÀ METROPOLITANA DI TORINO P.R.G.C.		AREA NORMATIVA SP (produttivo)	Tabella n. 6-5	
ZONA TERRITORIALE OMOGENEA SP, D.M. n. 1444 del 02/04/1968				
AREE PER ATTREZZATURE AL SERVIZIO DEGLI INSEDIAMENTI PRODUTTIVI, DIREZIONALI, TURISTICO-RICETTIVI E COMMERCIALI (PR)				
TIPO	SUPERF. TERRITORIALE (mq)		DESTINAZIONE	NOTE
	esistente	prevista		
Sp PR25		1.893	Verde/parcheggio (***)	PC 10
Sp PR26		1.107	Verde/parcheggio (***)	PN 8
Sp PR27		172	Verde/parcheggio	
VP-P1 (*)	1.579 (*)		Verde privato	Privato vincolato PC 1
VP-P2 (*)	337 (*)		Verde privato	Privato vincolato PC 5
VP-P3 (*)	141 (*)		Verde privato	Privato vincolato PC 5
TOTALE PARZIALE	28.253	28.266 28.438		Al netto dei servizi privati
TOTALE GENERALE		56.519 56.691		Al netto dei servizi privati
NOTE				
(*) trattasi di servizio privato la cui destinazione è vincolata all'attività; la superficie non viene conteggiata nella superficie territoriale della tabella 6-0 e seguenti, quindi non è soggetta ad esproprio.				
(***) nella misura minima di cui all'art. 21, punto [1], comma 3) della L.R. 56/77 e s.m.i.				

Comune di: VILLAFRANCA P.TE CITTÀ METROPOLITANA DI TORINO P.R.G.C.	AREA NORMATIVA SP	Tabella n. 6-6
---	--	-------------------------------------

ZONA TERRITORIALE OMOGENEA SP, D.M. n. 1444 del 02/04/1968

RIEPILOGO AREE A SPAZIO PUBBLICO				
TIPO	SUPERF. TERRITORIALE (mq)		DESTINAZIONE	NOTE
	esistente	prevista		
RESIDENZIALE				
IS (Istruzione)	22.209 21.160			
IC (Interesse comune)	52.733 62.243	6.966 7.149		
V/VP** (Parco, gioco e sport)	54.540	67.578 66.873		
P/VP** (Parcheggi pubblici)	11.536	13.549 13.407		
PARZIALI RESIDENZIALE	-141.018 149.479	88.093 87.429		
INSEDIAMENTI PRODUTTIVI, DIREZIONALI, TURISTICO-RICETTIVI E COMMERCIALI				
PR	28.253	28.266 28.438		
TOTALE PARZIALE	-169.271 177.732	116.359 115.867		
TOTALE GENERALE	-285.630 293.599			
NOTE				
(**) per quota parte della superficie complessiva				

SCHEMI SINOTTICI

Con la variante parziale n. 32 al P.R.G.C. sono state inserite, nelle tavole di Piano, alcune delle previsioni contenute negli schemi sinottici che seguono.

Con il Progetto Definitivo della variante strutturale n. 04 sono state apportate modifiche alla zona RE 10 in termini di superficie territoriale, viabilità, sub-ambiti, etc...

Si precisa che, in caso di contrasto tra le indicazioni contenute nei presenti schemi sinottici e quelle contenute nelle tavole informatizzate di Piano, quest'ultime prevalgono.

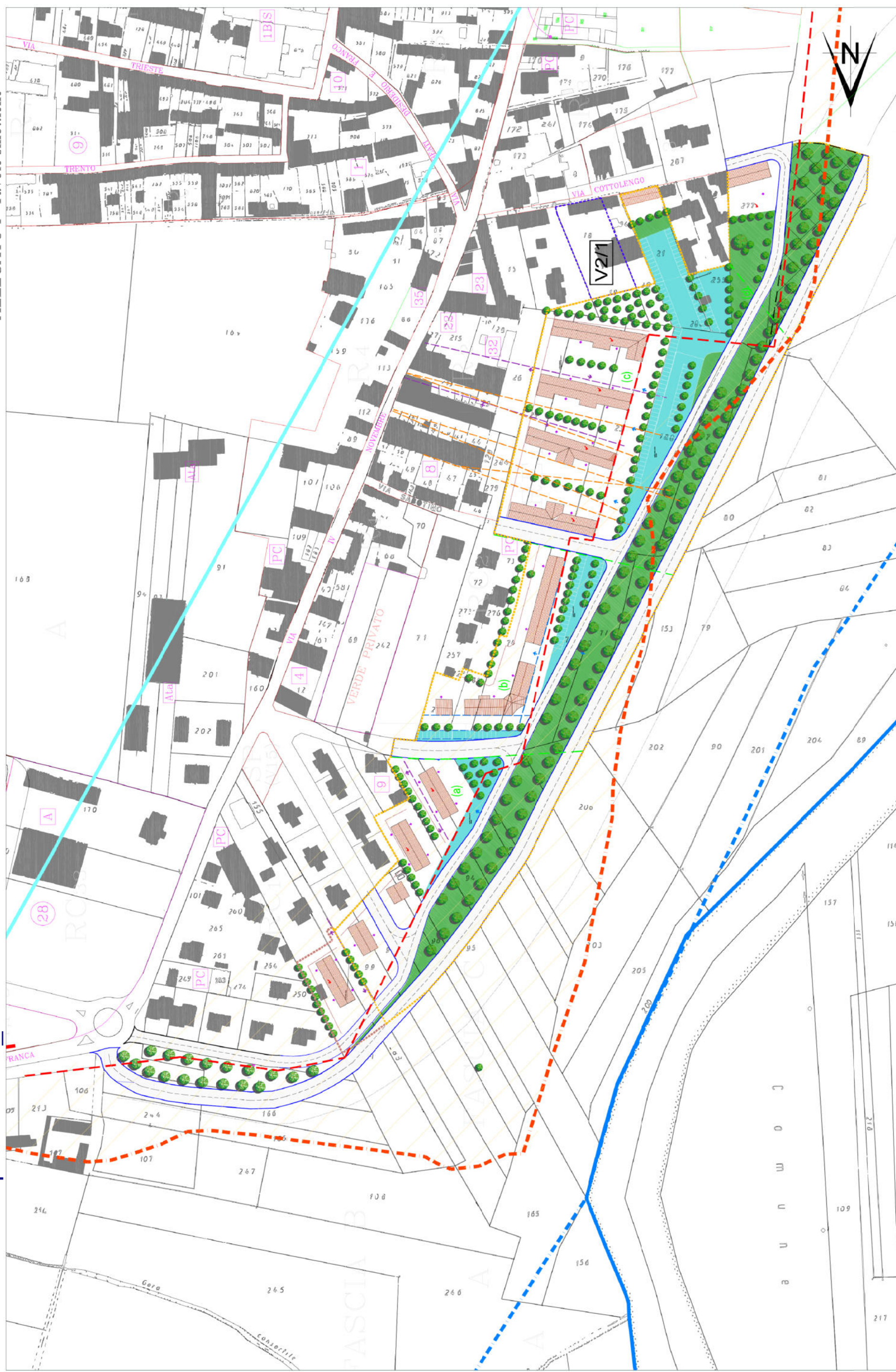

Schemi sinottici
Nuova area di espansione RE_10 Sub-Area "a"

Variante strutturale n.3 Tabelle d'area
ALLEGATO 1 "Tavole sinottiche"

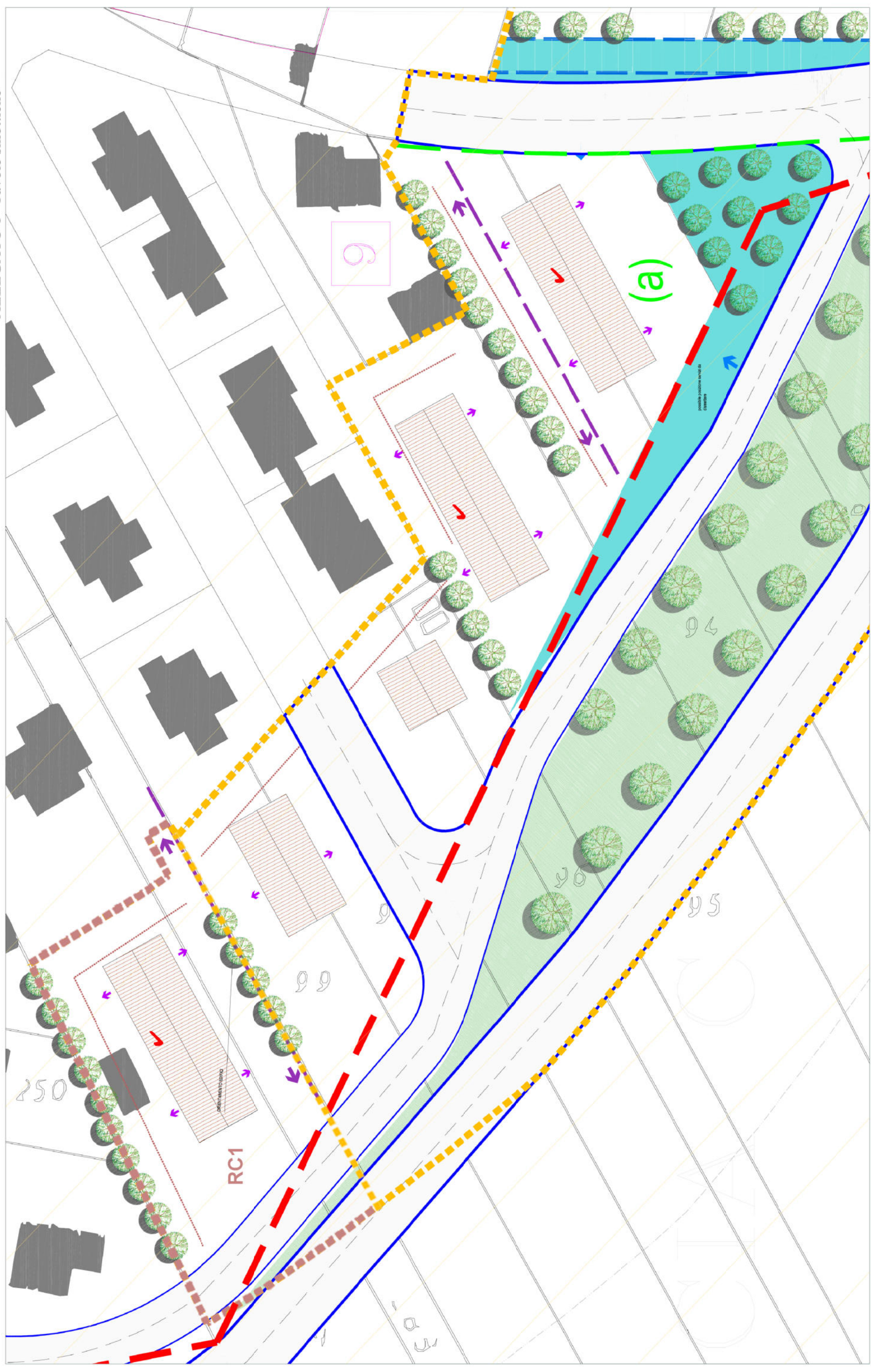













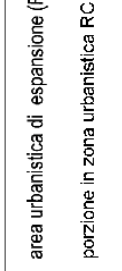

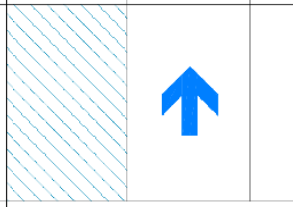
Schemi sinottici
Nuova area di espansione RE_10 Sub-Area "d"

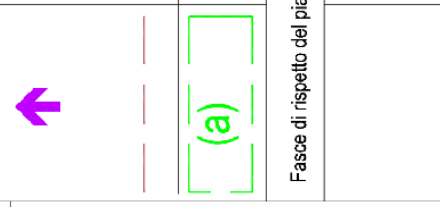
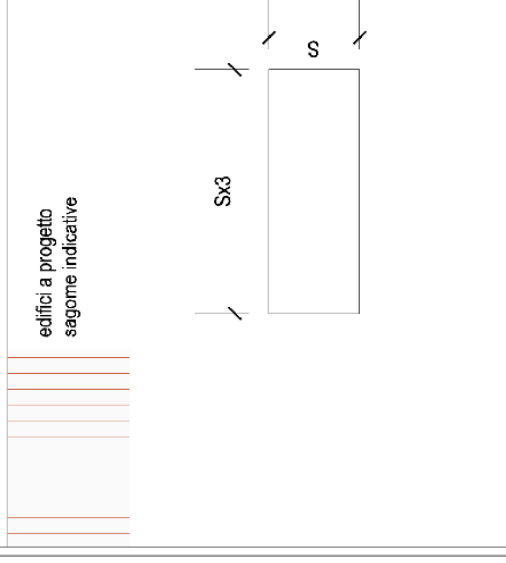
Variante strutturale n.3 Tabelle d'area
ALLEGATO I "Tavole sinottiche"



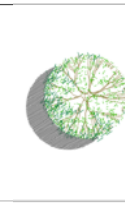
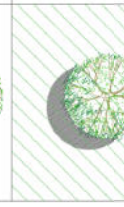
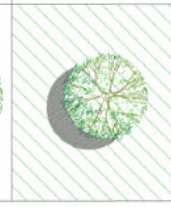









<p>edifici esistenti</p> 			<p>posizione indicativa delle aree per servizi nelle tavole sinottiche</p>	<p>E' stata individuata l'area dove devono concentrarsi i servizi da dismettere</p>
<p>area urbanistica di espansione (RE10)</p>  <p>porzione in zona urbanistica RC1</p> 			<p>strada a progetto</p>	
<p>allineamenti prescritti</p> 	<p>L'allineamento, quando prescritto, può essere realizzato con edifici, muri pieni, edifici arretrati collegati ai muri perimetrali con tettoie o terrazze. I muri di recinzione possono avere un'altezza compresa fra 1,70 e 2,00 m misurato dal piano marciapiede o dal piano stradale prospiciente. Quando sussiste un tratto di muro esistente il successivo costruito in adiacenza dovrà avere la stessa altezza.</p>		<p>ampliamenti stradali a progetto</p>	
<p>Orientamenti prescritti</p> 	<p>l'orientamento quando prescritto indica che gli edifici dovranno essere realizzati seguendo tale orientamento per non negare le prospettive ed i con visivi esistenti nel tessuto edilizio consolidato posto nelle immediate vicinanze dell'area di espansione.</p>		<p>maniche trasversali intermedie</p>	<p>possibilità di ricavare maniche trasversali intermedie e loro direzione</p>
<p>edifici a progetto sagome indicative</p> 	<p>La copertura degli edifici deve essere a due falde semplici quando si ha una dimensione di manica superiore a 6 m. La linea di colmo deve essere parallela al lato più lungo dell'edificio. L'orientamento degli edifici deve seguire gli allineamenti prescritti sulle tavole allegate. Gli edifici devono attestarsi agli allineamenti. Se è presente il simbolo  la manica "S" degli edifici ha una dimensione massima di 10m e la lunghezza deve essere minimo Sx3. Negli edifici possono essere creati dei passaggi coperti o no solo se indicato negli schemi. Le autorimesse fuori terra possono essere realizzate in edifici indipendenti o integrati a quelli residenziali. La manica massima delle rimesse è di 6 m. Le autorimesse possono accorparsi (lungo lato lungo) a creare maniche di 12 m con copertura a due falde. Le autorimesse possono addossarsi agli edifici, lungo tutto o parte del lato dell'edificio ove è possibile ricavare maniche trasversali. Se solo per una parte, le caratteristiche dimensionali devono corrispondere alle indicazioni riportate per le maniche trasversali.</p>	  	<p>limiti da rispettare</p> <p>Limite ante modifica tra la fascia B e C</p> <p>Nuovo Limite tra la fascia B e C</p> <p>Limite esterno della fascia A</p> <p>Limite ante modifica tra la fascia A e B</p>	<p>distanza da confini</p> <p>Sub-Aree</p>
	<p>viali alberati</p>  	<p>Areae destinate a verde - Fascia verde alberata lungo la nuova viabilità tangenziale</p> 	<p>Area a verde da salvaguardare</p>	

Schema sinottico Zona RE 10
scala 1:2.000



Legenda

-  Particelle catastali
-  Edifici catastali
-  Allineamenti
-  Orientamenti
-  Perimetrazione subaree zone RE
-  Confine zona RE 10
-  Edificio mono/bifamiliare
-  Aree per servizi
-  Aree per sedimi stradali da dismettere e/o realizzare
-  Aree per sedimi stradali da realizzare
-  Viale alberato di progetto

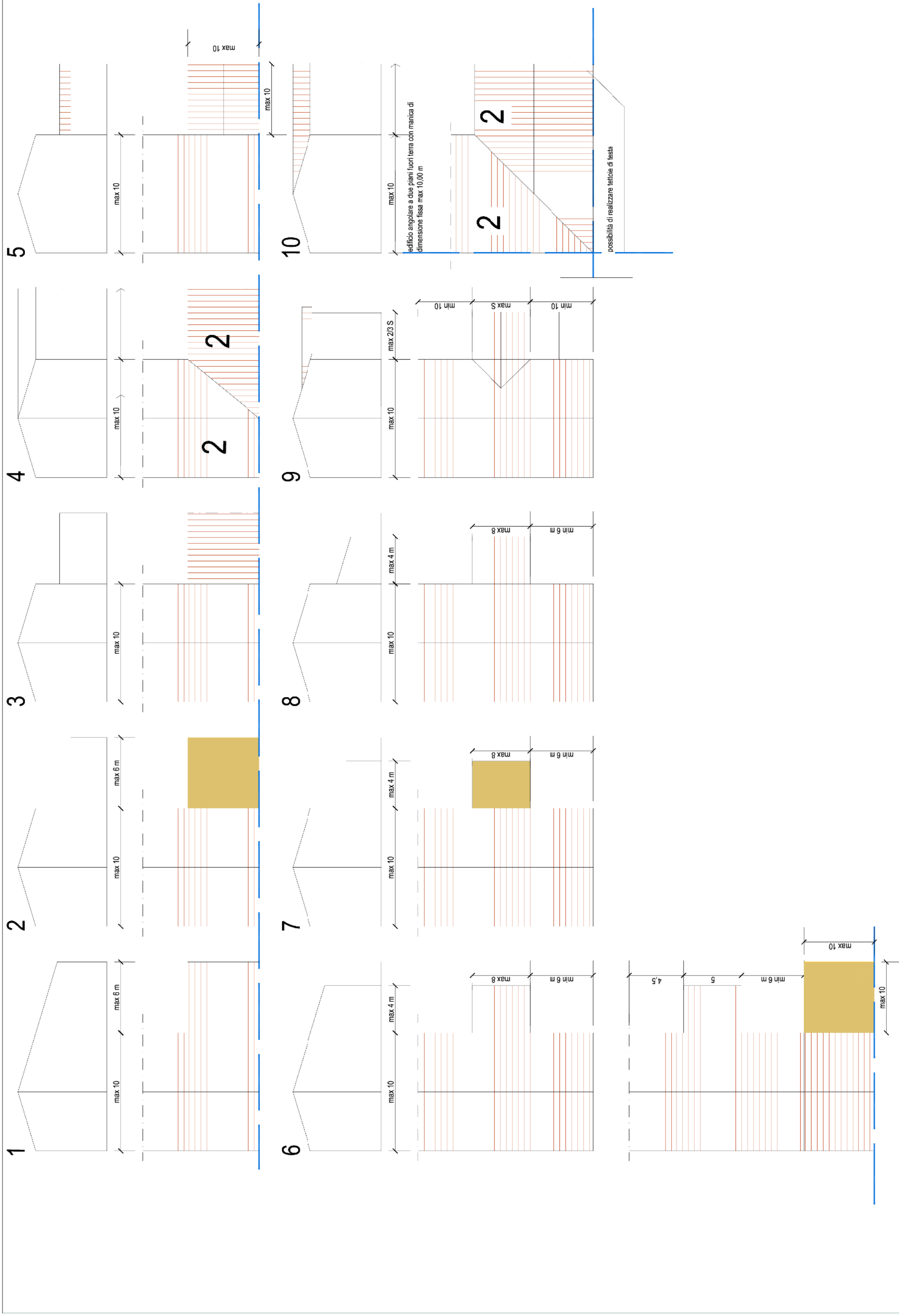

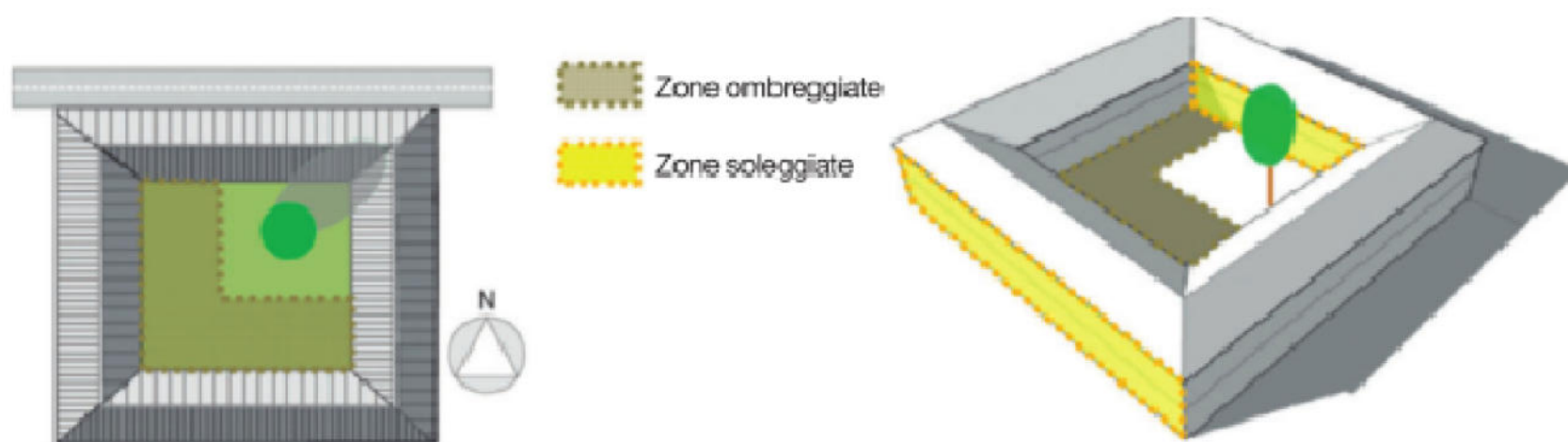

In base alle ombre saranno scelte **posizione e tipo di funzioni da insediare**. Le ombre portate da volumi costruiti sono nette e caratterizzano fortemente le facciate e le aree aperte coinvolte: protette dalle correnti ma con poca luce in inverno, non surriscaldate in estate.

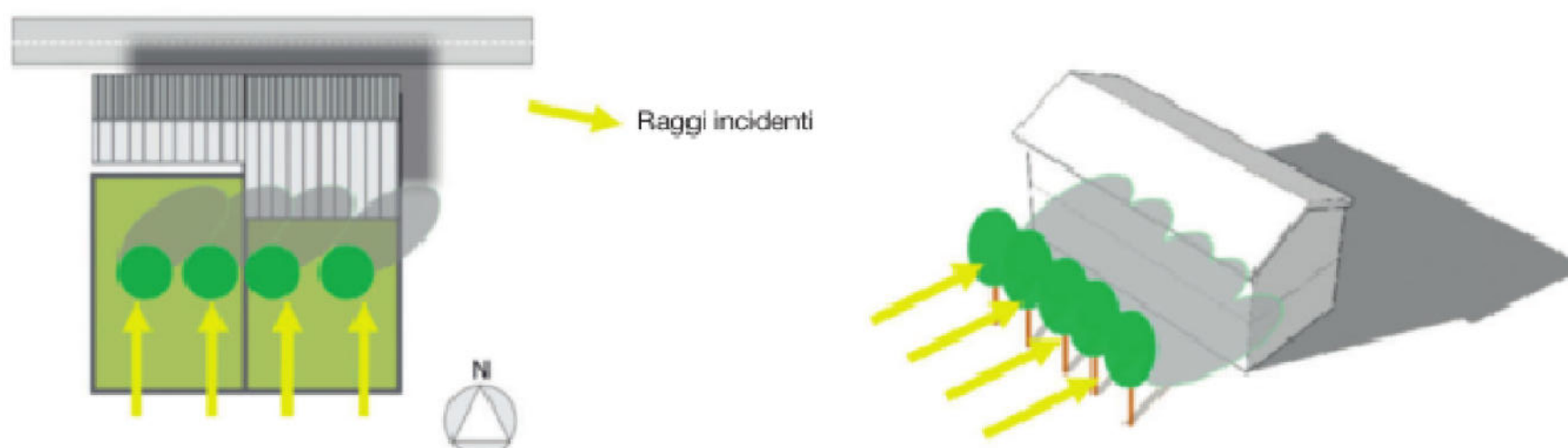

Le **schermature dei raggi solari** potranno essere costituite anche da elementi vegetali preesistenti o opportunamente inseriti, meglio se a fogli a caduca, di questi si **studierà posizione, distanza e altezza** per garantire l'ombreggiamento o il soleggiamento necessari nelle diverse ore e stagioni.

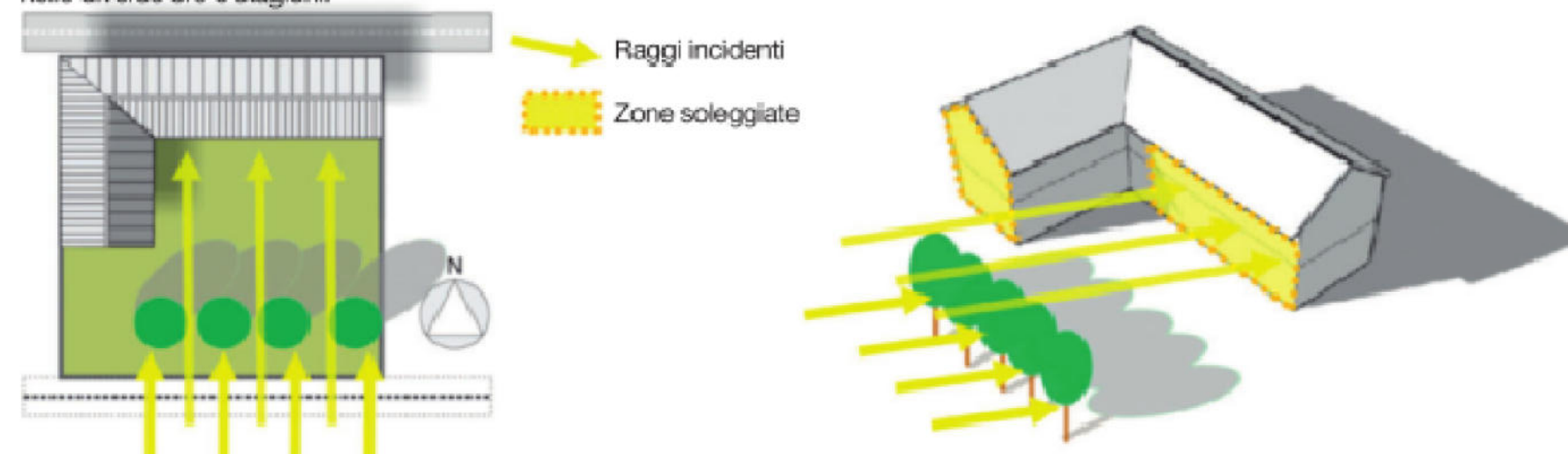

Verrà fatta una valutazione delle superfici di progetto maggiormente irraggiate, a seguito del miglior orientamento e alla mancanza di ostruzioni. Su tali superfici sarà valutata l'opportunità di **impiegare sistemi di captazione solare attivi o passivi**.

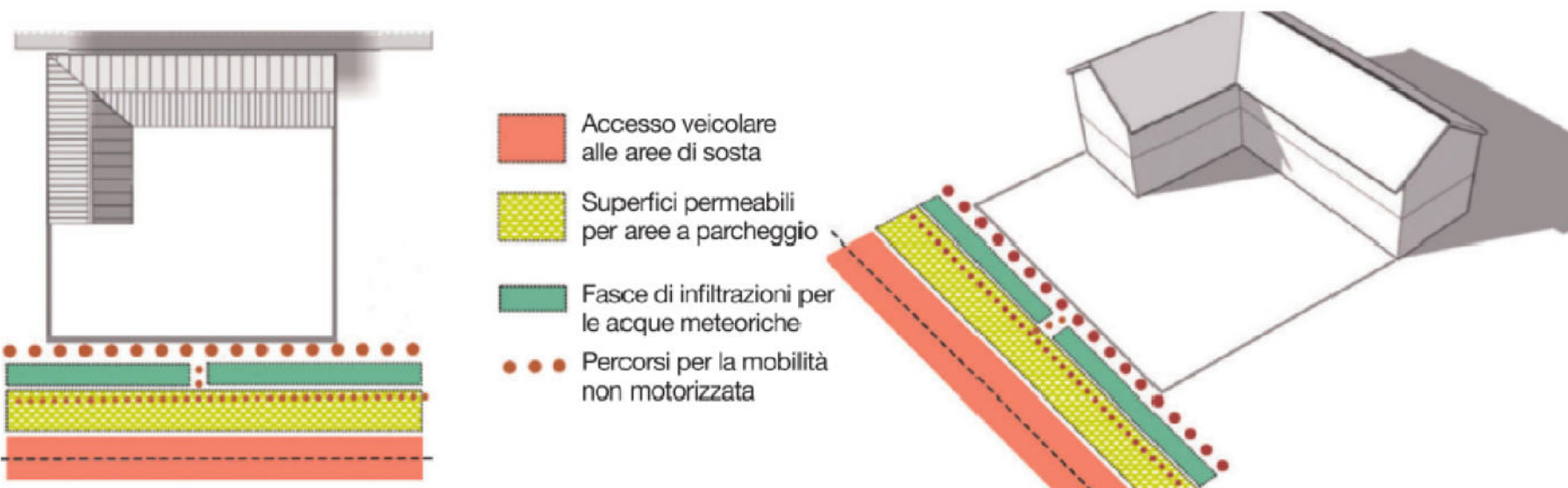

Gestione dei deflussi meteorici nelle aree pertinenti a parcheggio, utilizzando specifiche soluzioni di pavimentazione al fine di limitare la mineralizzazione dei suoli in corrispondenza delle superfici carrabili.

edificio in linea:

La tipologia è composta da una schiera, possibilmente a manica semplice, orientata est-ovest con giardino recintato esposto a sud. I piani fuori terra sono due o, più raramente, tre. Il posto auto è ricavabile all'interno della manica o nello spazio aperto.

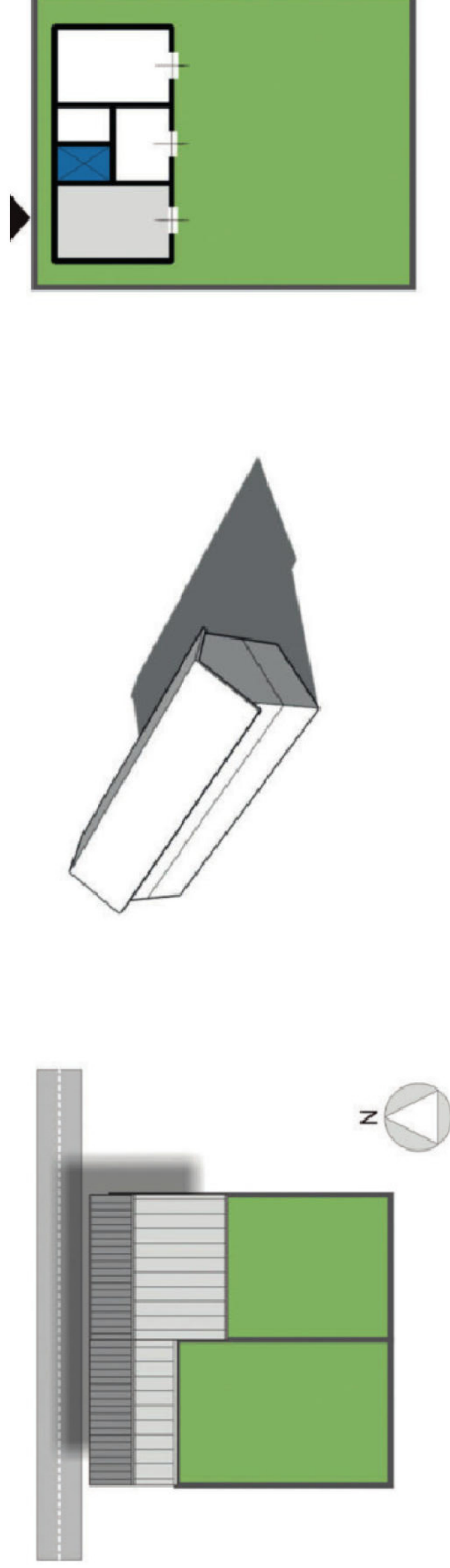

edificio a corpi trasversali:

La tipologia è caratterizzata da un ampliamento della tradizionale manica semplice mediante l'innesco di un corpo trasversale che ospita ulteriori spazi aperti-coperti sotto i quali si ricavano anche i posti auto. I piani fuori terra sono due o, più raramente, tre. Il rapporto con le infrastrutture può essere duplice: lungo il corpo lineare oppure in adiacenza della corte.

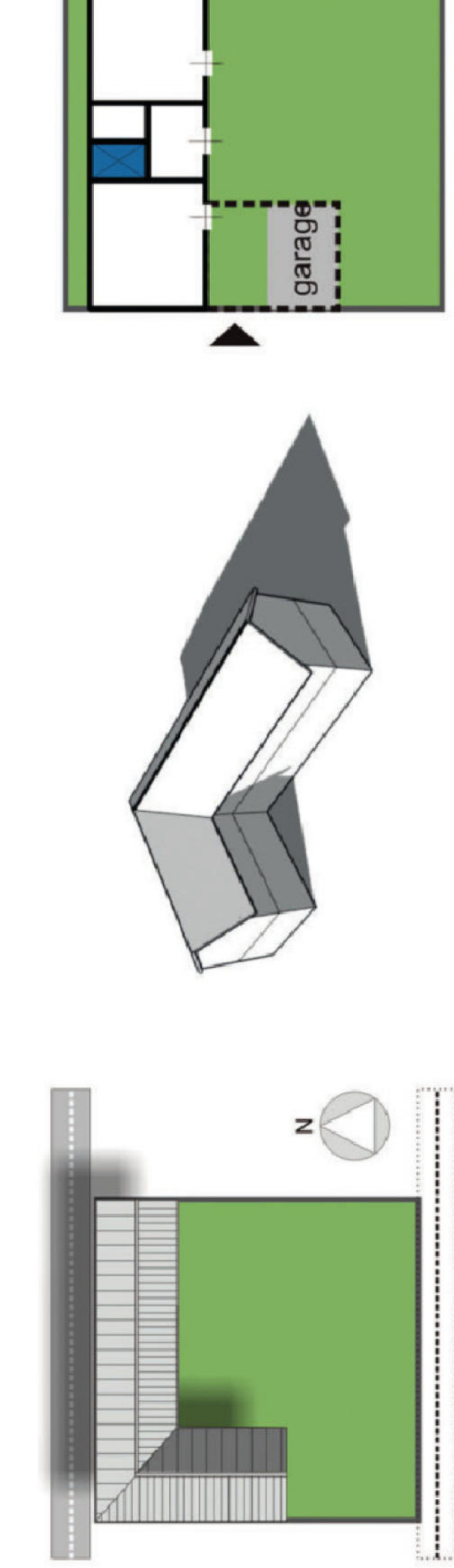

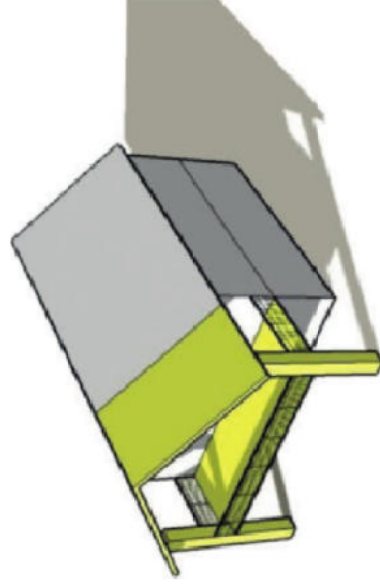

PORTICATO DI TESTA

Utilizzato per raccordare l'edificio principale alle maniche trasversali e mantenere gli allineamenti previsti. A seconda della profondità, lo spazio ottenuto può vedere l'inserimento di ballatoi o di vere e proprie terrazze. Strutturalmente la copertura uscente può essere realizzata attraverso una capriata lignea sorretta da pilastri o da colonne in mattoni a vista.

LOGGIATO SUPERIORE

La loggia superiore si basa sull'arretramento dell'ultimo piano rispetto al filo di facciata lungo uno o più lati dell'edificio.

Può avere una profondità variabile. La loggia può avere un parapetto sia pieno che aperto. Nel primo caso il parapetto sarà trattato come i paramenti murari limitrofi mentre nel secondo si consiglia l'utilizzo di parapetti aperti quali ringhiere in metallo realizzate con elementi verticali.

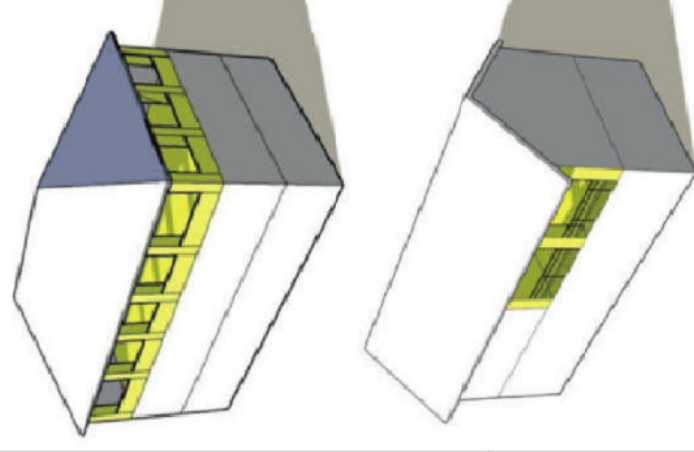

TETTOIA DI TESTA

Questo tipo di tettoia si colloca trasversalmente rispetto al volume edificio principale e permette di sorreggere anche un terrazzo.

Strutturalmente la tettoia, è sorretta da una pilastratura. Per la copertura si devono mantenere le stesse caratteristiche dell'edificio principale. La tettoia di testa si può ricavare nei limiti indicati per le maniche trasversali di testa.

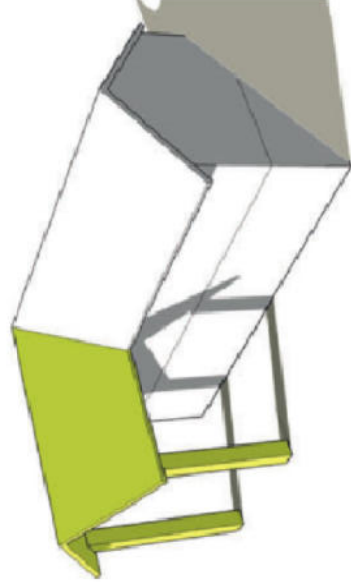

TETTOIA FRONTALE

La tettoia deve sempre essere sorretta da una pilastratura.

Per la copertura, si deve continuare una delle falde del corpo principale e mantenere le stesse caratteristiche (materiali e inclinazione) della copertura principale. La tettoia può essere realizzata su tutti i fronti per uno sporto.

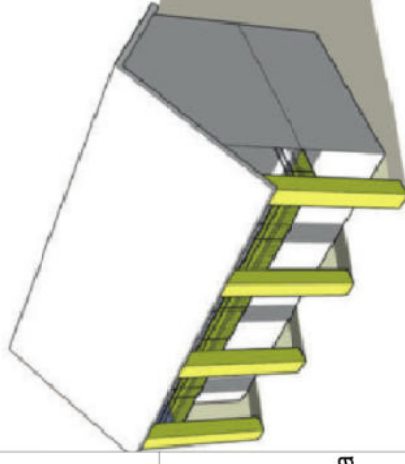

TETTOIA FRONTALE

Strutturalmente la tettoia, è sorretta da una pilastratura.

Per la copertura, si deve continuare una delle falde del corpo principale e mantenere le stesse caratteristiche (materiali e inclinazione) della copertura principale. La tettoia può essere realizzata su tutti i fronti.

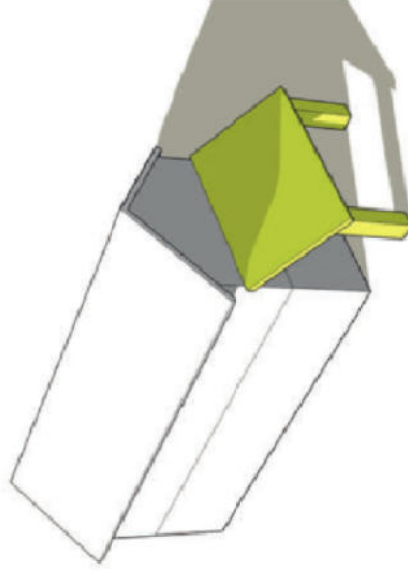

facciata liscia

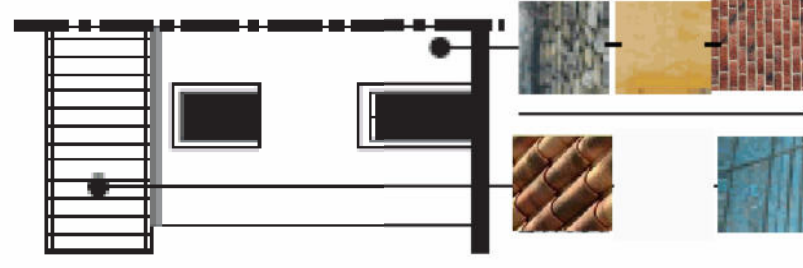

con grandi aperture

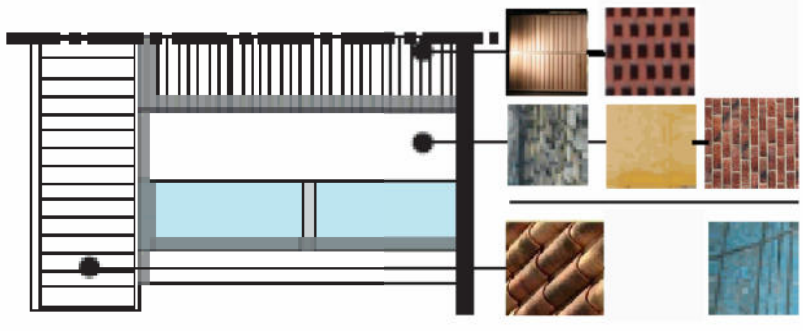
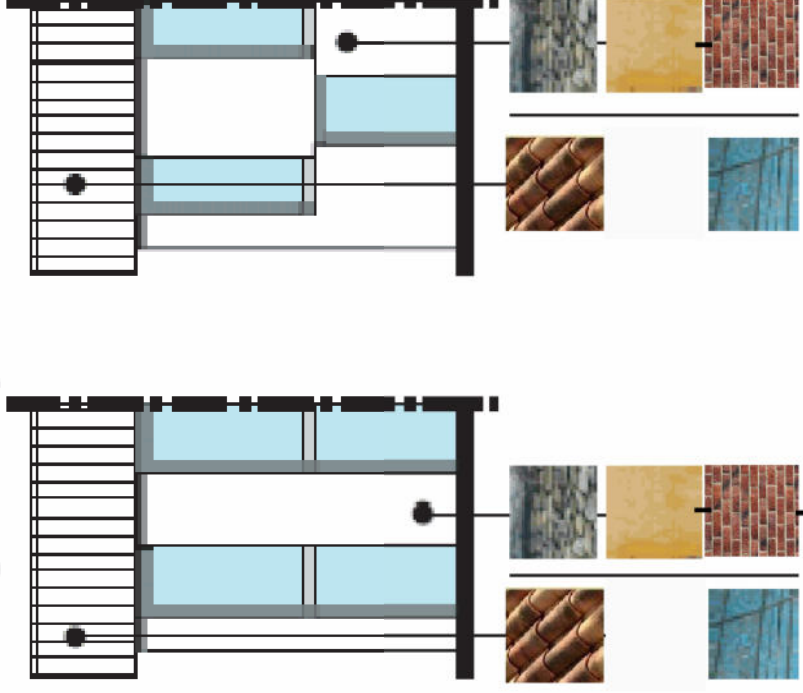

Facciata in linea

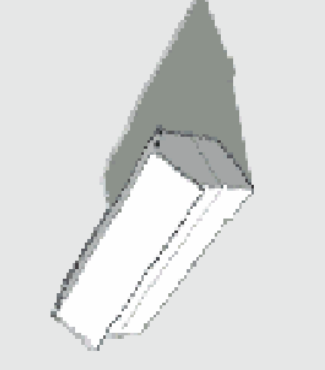

Facciata in linea

Concentrare le aperture, sia per numero che per superficie, lungo la facciata più soleggiata.

Le testate dell'edificio, disposte a est ed a ovest, di preferenza devono essere cieche oppure presentare un numero ridotto di aperture.

La facciata nord deve presentare anch'essa un numero ridotto di aperture, sia per numero che per superficie.

Si consiglia di utilizzare un abaco ridotto di aperture privilegiando quelle con andamento verticale.

con balconi o ballatoi

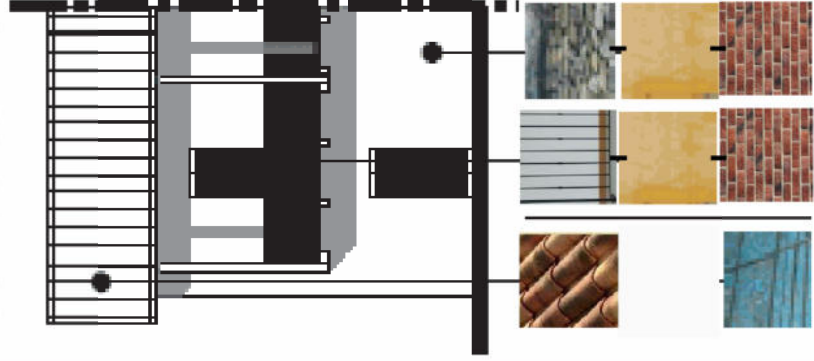

con pilastri

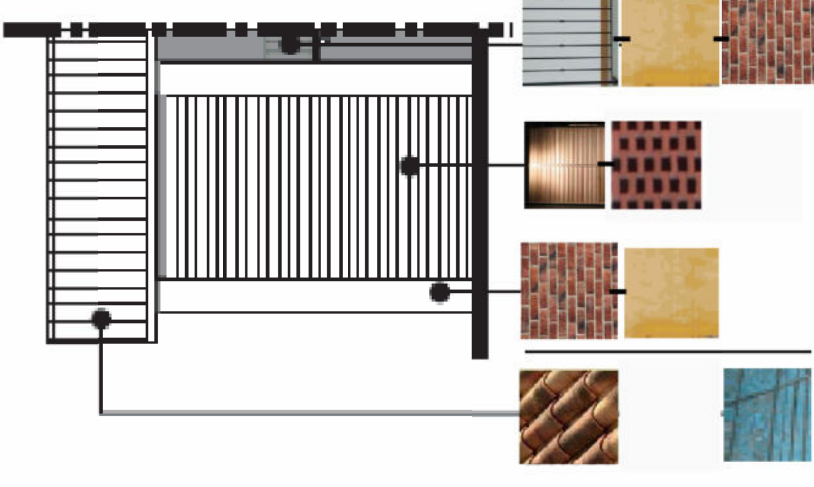
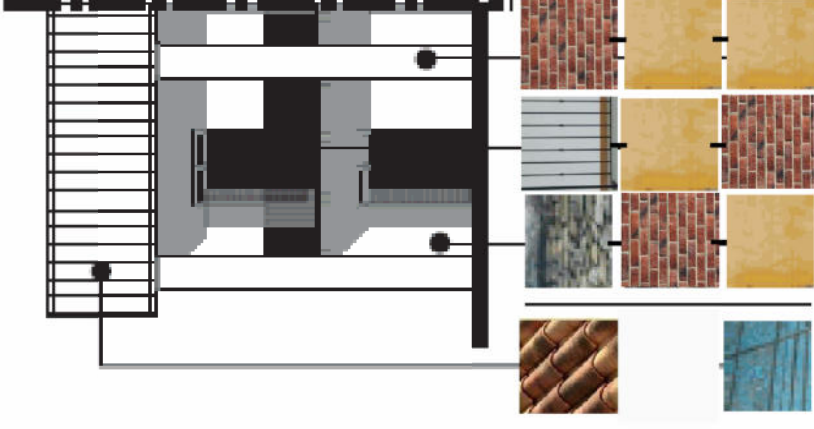
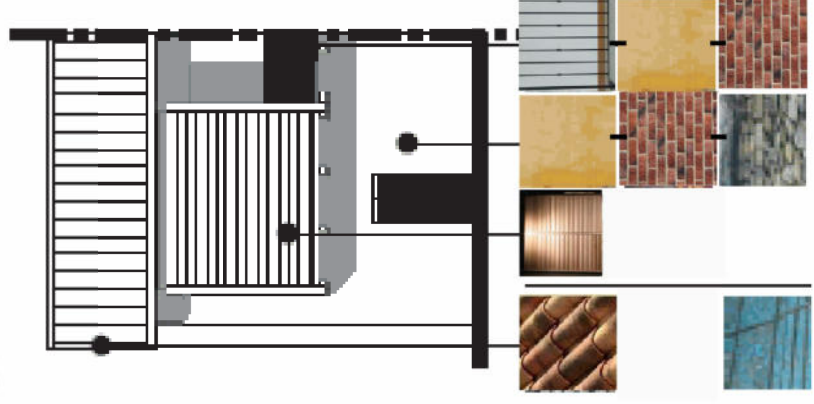
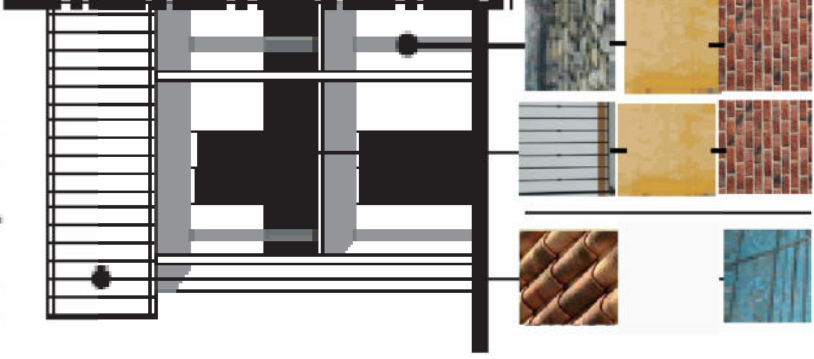

testata cieca/treillage

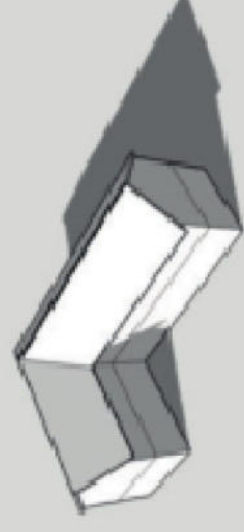
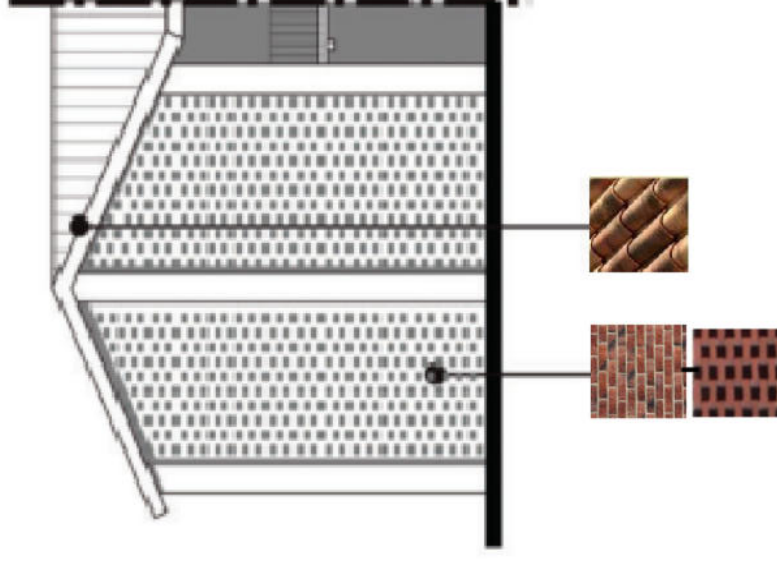
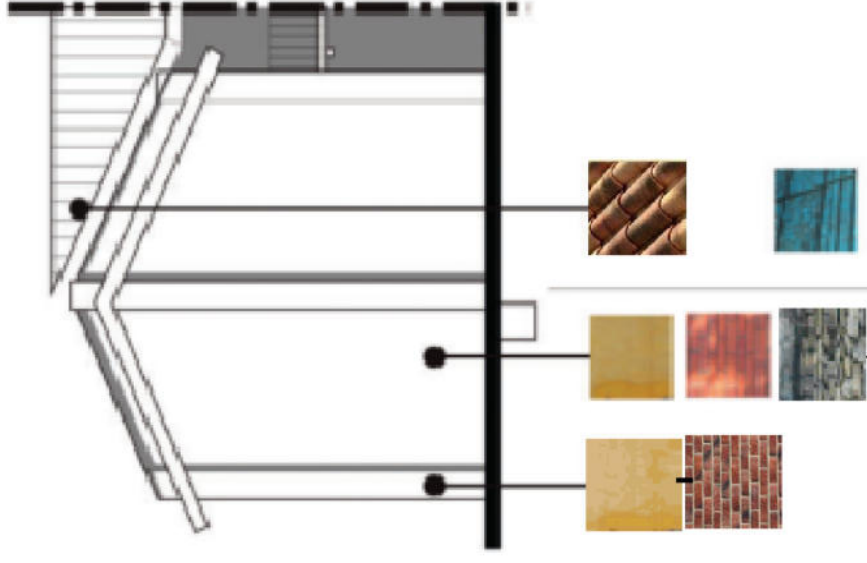
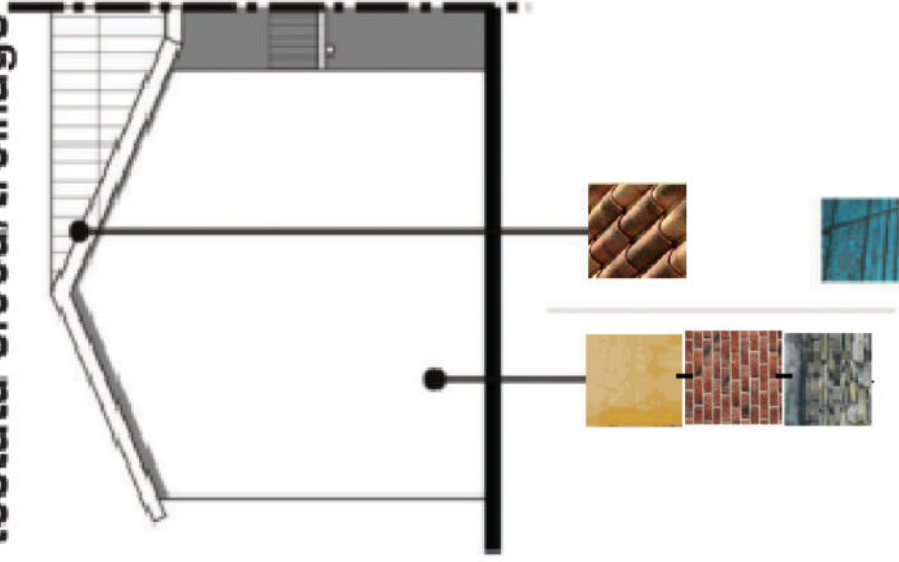

Edificio a corpi trasversali

Concentrare le aperture, sia per numero che per superficie, lungo la facciata più soleggiata.

Le testate dell'edificio, disposte a est ed a ovest, di preferenza, devono essere cieche, oppure presentare un numero ridotto di aperture.

La facciata nord deve presentare anch'essa un numero ridotto di aperture, sia per numero che per superficie. Si consiglia di utilizzare un abaco ridotto di aperture privilegiando quelle con andamento verticale.

con logge

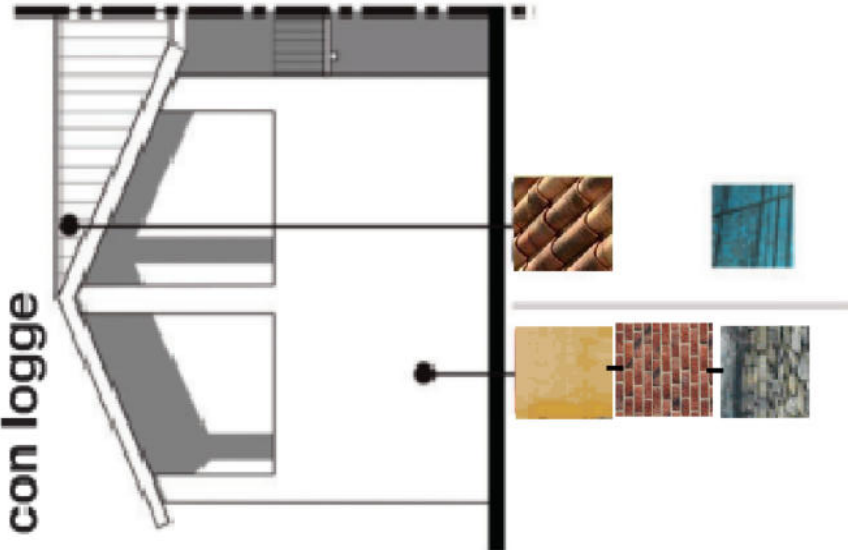

tettoia trasversale

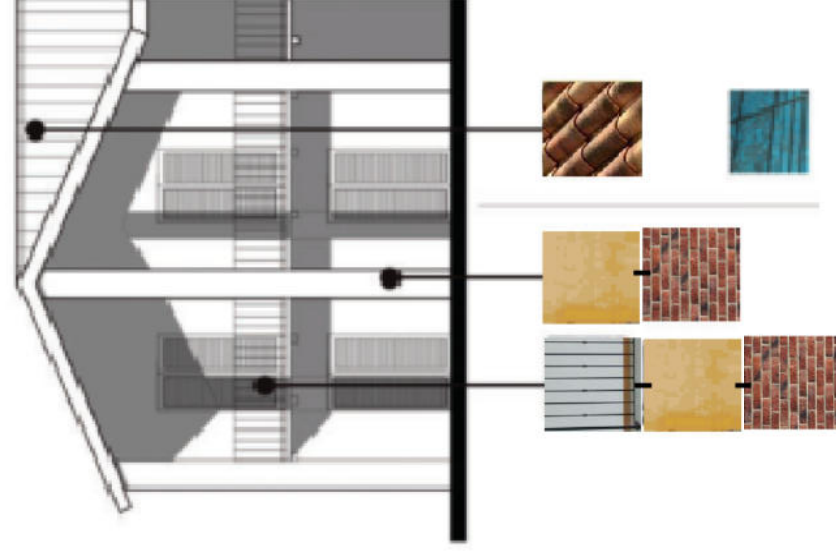

testata finestrata

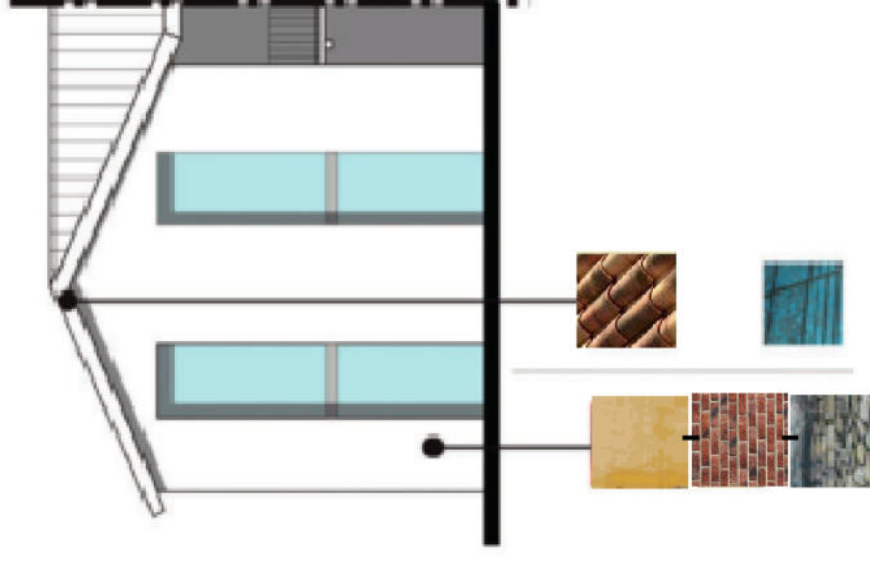
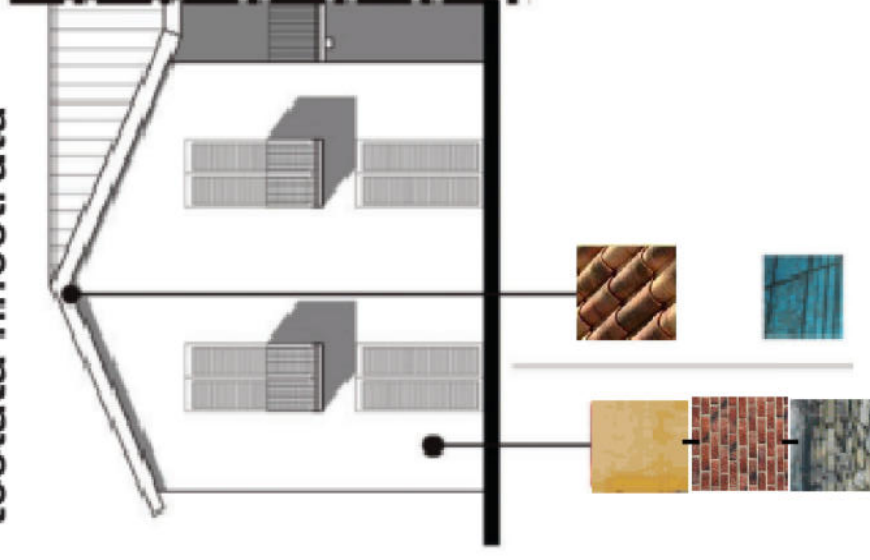

ABACO DEI MATERIALI CARATTERIZZANTI

COPERTURE



tegole curve in genere purchè di laterizio



manto di copertura con elementi solari
Pannelli per solare termico o fotovoltaico integrati nella copertura.

FACCIAIE



pietra in facciata solo come zoccolatura h. max 0,60 m



intonaco civile



elementi tradizionali in laterizio

PARAPETTI ED ELEMENTI DI SEPARAZIONE



oscuramenti in legno a elementi orizzontali



bacchette metalliche verticali



parapetti pieni con finitura a intonaco civile o a elementi tradizionali in laterizio



disposizioni particolari di elementi laterizi tradizionali

N.B.

coperture

- il materiale prevalente e caratterizzante per i manti di copertura è il laterizio
- il materiale prevalente e caratterizzante per i manti di copertura è il laterizio
- prevale pressochè ovunque la muratura di mattoni, generalmente intonacata, ma spesso anche nella variante faccia a vista.
- più rara, ma comunque presente è la muratura mista pietra-laterizio.
- i parapetti sono perlopiù a giorno in metallo, con elementi semplici o - in alternativa - ciechi in muratura.
- gli spazi aperti coperti sono solitamente integrati nel corpo di fabbrica.
- i loggiati possono essere passanti e disporsi in posizione di testa.
- i tetti degli insediamenti collinari accolgono spesso sistemi di spazi aperti coperti scavati all'interno del corpo di fabbrica, sia di testata che longitudinali.
- configurazioni di facciata
- il tema del ritmo è centrale: organizza la distribuzione di spazi aperti coperti e finestrate.
- il tema del ritmo può essere sottolineato attraverso l'impiego di materiali differenti: la diverse campiture di facciata possono essere trattate con diversi gradi di opacità e consistenza materica



Si consiglia di utilizzare un abaco ridotto di aperture privilegiando quelle con andamento verticale.

Sporto



sporto maggiore

Lo sporto della copertura varia a seconda dell'orientamento e della presenza o meno di elementi di mediazione. Solitamente lo sporto è maggiore (fino a 0,80/1,20 m) lungo le facciate maggiormente finestate in particolar modo lungo il fronte sud. Lo sporto risulta inoltre maggiore in presenza di elementi di mediazione quali ballatoi, porticati e scale esterne, che risultano sempre coperti.

Pendenza

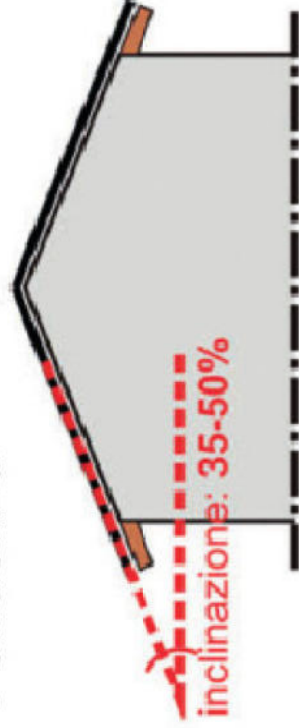

caso generale

L'inclinazione delle falde deve essere costante per entrambe le falde per tutta la copertura. Generalmente le coperture presentano una inclinazione compresa tra il 35 e il 50%.

